



**GVBM**

Medizinische Einmalprodukte



## Hals-Nasen-Ohren-Heilkunde

GVBM mbH ist Vertriebspartner von Innovia Medical® Inc, adeor medical AG und Sim Italia s.r.l.® für qualitativ hochwertige medizinische Einmalprodukte in Deutschland. Weitere Informationen finden Sie unter: [www.gvbm.net](http://www.gvbm.net)

# IHRE SAUBERE LÖSUNG.



Erfüllt Reusable-  
Qualitätsstandards



Für risikoreiche  
Operationen geeignet



Wirtschaftlich sinnvoll gegenüber  
Wiederaufbereitung  
Reparatur  
Austausch

**Einmalsauger zur Fremdkörperbeseitigung:**

**Clearway Sauger (mehr Infos auf S. 15)**

ArtNr. SVT1001-S

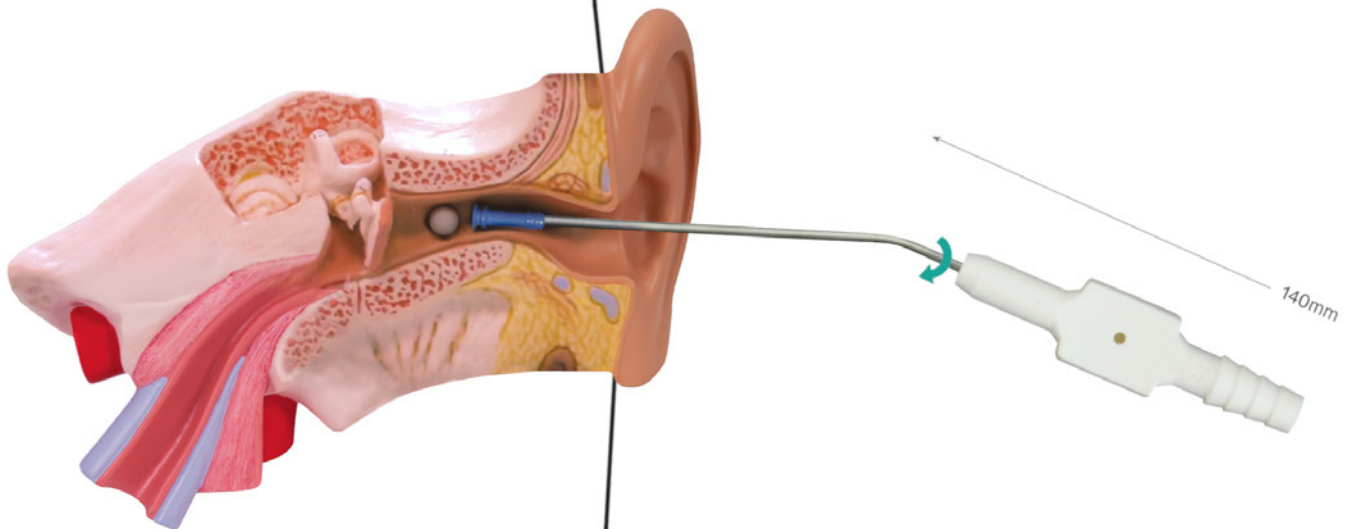

# Produktkatalog – Sterile Einmalprodukte

Einmalsauger .....	8
Frazier (Fergusson) .....	8
Standard .....	8
Vorgebogen .....	8
Gefenstert .....	8
Doppelt gefenstert .....	8
Ohne Aspirationsloch .....	8
Fukushima .....	9
Knochenspansauger n. Glass .....	9
Sim Micro .....	10
tropfenförmiges Aspirationsloch .....	10
rundes Aspirationsloch .....	11
Flach-Sauger .....	11
Silikonspitze .....	12
Kugelspitze .....	12
Vari Tube .....	13
Lange Einmalsauger .....	14
Adenotomie-Sauger n. Bleckmann .....	15
Sauger zur Fremdkörperbeseitigung .....	15
Kieferhöhlensauger n. Eicken (Sinus) .....	16
F.E.S.S. Sinussauger .....	16
Yankauer .....	17
<b>Mikroaugkanülen .....</b>	<b>18</b>
Saugkanülen 70mm .....	18
Saugkanülen 80mm .....	18
Saugkanülen 100mm .....	18
<b>Küretten .....</b>	<b>19</b>
Kürette und Watteträger n. Jobson Horne .....	19
Ohrschlinge und Häkchen n. Formby .....	19
Doppelseitige Löffelkürette .....	19
Ringmesser n. Beckmann .....	19
<b>Paukenröhrchen .....</b>	<b>20</b>
<b>Silikonschläuche .....</b>	<b>21</b>
<b>Silikonschlaufen .....</b>	<b>21</b>
<b>Nasenschiene .....</b>	<b>22</b>
Externe Nasenschiene aus Aluminium & Velfoam .....	22
Externe Nasenschiene aus Thermoplastik .....	22
Interne Nasenschiene aus Silikon .....	22
Interne Nasenschiene aus Thermoplasik .....	23
<b>Epistaxiskatheter .....</b>	<b>23</b>
<b>Knochenstanze n. Kerrison .....</b>	<b>24</b>
40° gewinkeltes Maul - 200mm Länge .....	24
90° gewinkeltes Maul - 100mm Länge .....	24

<b>Ohrzängchen</b> .....	<b>25</b>
Ohrzängchen n. Hartmann, runde Löffel .....	25
Ohrzängchen n. Strümpel .....	25
Ohrzängchen n. Hartmann, gerieft .....	25
Ohrzängchen n. Hartmann, oval .....	26
Ohrtamponadenzängchen .....	26
<b>Trachealsperrer n. Laborde</b> .....	<b>26</b>
<b>Nasenzängchen</b> .....	<b>27</b>
<b>Trachealtubenzange n. Magill</b> .....	<b>27</b>
<b>Scheren</b> .....	<b>28</b>
Mikro-Scherchen n. Fisch-Bellucci .....	28
Schere n. Joseph .....	28
Schere n. Metzenbaum-Fino .....	29
Schere n. Metzenbaum .....	29
Rhinoplastikschere n. Kilner .....	29
Gefäßschere n. Stevens .....	30
Schere n. Mayo .....	30
Schere n. Reynolds .....	31
Mikro-Federschere n. Vannas .....	31
Drahtschere .....	31
<b>Klemmen</b> .....	<b>32</b>
Gewebeklemme n. Allis .....	32
Tuchklemme n. Backhaus .....	32
Schlauchklemme .....	32
Arterienklemme n. Ochsner-Kocher .....	33
Arterienklemme n. Crile .....	33
Arterienklemme n. Kelly .....	33
Arterienklemme Mosquito .....	34
<b>Kieferhöhlentrokar n. Lichtwitz</b> .....	<b>34</b>
<b>Pinzetten</b> .....	<b>34</b>
Spitze Epilierpinzette .....	34
Pinzette n. Adson .....	35
Pinzette n. DeBakey .....	35
Gewebepinzette n. Gillies .....	35
Sialendoskopie-Pinzette anatomisch .....	36
Pinzette n. McIndoe .....	36
Pinzette n. Wullstein .....	36
Nasenpinzette n. Tröltzsch .....	36
<b>Bipolare Pinzetten</b> .....	<b>37</b>

<b>Wundsperrerr</b> .....	<b>38</b>
Wundsperrerr n. Weitlander Jefferson .....	38
Hauthäkchen n. Gillies .....	38
Doppelhaken n. Senn-Müller .....	38
Zugretraktoren .....	39
Yasargil Federhaken .....	39
Fischhaken Retraktor .....	39
Maxillofazialer Retraktor .....	39
Galea-Haken .....	39
<b>PVA Tamponaden</b> .....	<b>40</b>
NETCELL PVA Nasentamponade .....	40
NETCELL PVA Nasentamponade anatomisch .....	40
NETCELL PVA Epistaxistamponade .....	41
NETCELL PVA Kopfband .....	41
NETCELL PVA Tüchlein .....	41
NETCELL PVA Sinustamponade .....	42
NETCELL PVA Ohrtamponade .....	42
<b>Zungenspatel</b> .....	<b>43</b>
Tonsillektomie-Zungenspatel .....	43
Zungenspatel n. Brünings .....	43
Hohlsonde .....	43
<b>Messer</b> .....	<b>44</b>
Skalpell-Griff .....	44
Handgriff mit Spannfutter (wiederverwendbar) .....	44
Beaver Mini-Blade .....	44
Parazentesenadel .....	45
Klingen .....	45
Parazentesenadel n. Politzer .....	45
<b>Nasenspekulum n. Hartmann</b> .....	<b>46</b>
<b>Ohrtrichter</b> .....	<b>47</b>
Tumarkin Ohrtrichter .....	47
Shea Ohrtrichter .....	47
Ovaler Ohrtrichter .....	47
Rosen runder Ohrtrichter .....	47
<b>Saugelevatorien</b> .....	<b>48</b>
Saugelevatorium n. Freer .....	48
Saugelevatorium n. Negus .....	48
<b>Speichelgang-Dilator</b> .....	<b>48</b>
<b>Nadelhalter</b> .....	<b>49</b>
Nadelhalter mit Mehrpositionen-Ratsche .....	49
Mikro-Nadelhalter .....	50

---

<b>Ohrhäkchen</b> .....	<b>50</b>
Nadel n. Schuknecht .....	50
Häkchen, 90° gewinkelt .....	50
Häkchen n. Wullstein, schwache & lange Biegung .....	50
<b>Spiegel</b> .....	<b>51</b>
Dentalspiegel .....	51
Kehlkopfspiegel Larynx .....	51
Kehlkopfspiegel Nasopharynx .....	51

# Einmalsauger

## Frazier (Fergusson)

### Standard

Art. Nr.	Beschreibung	Abmessungen	VE
FSH2006	Gerade, mit Aspirationsloch, regulär	2mm x 140mm	20 Stk.
FSH2008	Gerade, mit Aspirationsloch, regulär	2,6mm x 140mm	20 Stk.
FSH2009	Gerade, mit Aspirationsloch, regulär	3mm x 140mm	20 Stk.
FSH2012	Gebogen, mit Aspirationsloch, regulär	4mm x 140mm	20 Stk.
FSH2015	Gebogen, mit Aspirationsloch, regulär	5mm x 140mm	20 Stk.

### Vorgebogen

Art. Nr.	Beschreibung	Abmessungen	VE
FSH2006-B	30° gebogen, mit Asp., regulär	2mm x 140mm	20 Stk.
FSH2008-B	30° gebogen, mit Asp., regulär	2,6mm x 140mm	20 Stk.
FSH2009-B	30° gebogen, mit Asp., regulär	3mm x 140mm	20 Stk.

### Gefenstert

Art. Nr.	Beschreibung	Abmessungen	VE
FSF2006	Gerade, mit Aspirationsloch, gefenstert	2mm x 140mm	20 Stk.
FSF2008	Gerade, mit Aspirationsloch, gefenstert	2,6mm x 140mm	20 Stk.
FSF2009	Gerade, mit Aspirationsloch, gefenstert	3mm x 140mm	20 Stk.
FSF2012	Gebogen, mit Asp., gefenstert	4mm x 140mm	20 Stk.

### Doppelt gefenstert

Art. Nr.	Beschreibung	Abmessungen	VE
FSF2046	Gerade, mit Asp., doppelt gefenstert	2mm x 140mm	20 Stk.
FSF2048	Gerade, mit Asp., doppelt gefenstert	2,6mm x 140mm	20 Stk.
FSF2049	Gerade, mit Asp., doppelt gefenstert	3mm x 140mm	20 Stk.
FSF2412	Gebogen, mit Asp., doppelt gefenstert	4mm x 140mm	20 Stk.

### Ohne Aspirationsloch

Art. Nr.	Beschreibung	Abmessungen	VE
FSN2426	42° gebogen, ohne Aspirationsloch	2mm x 140mm	20 Stk.
FSN2429	42° gebogen, ohne Aspirationsloch	3mm x 140mm	20 Stk.
FSN24212	42° gebogen, ohne Aspirationsloch	4mm x 140mm	20 Stk.

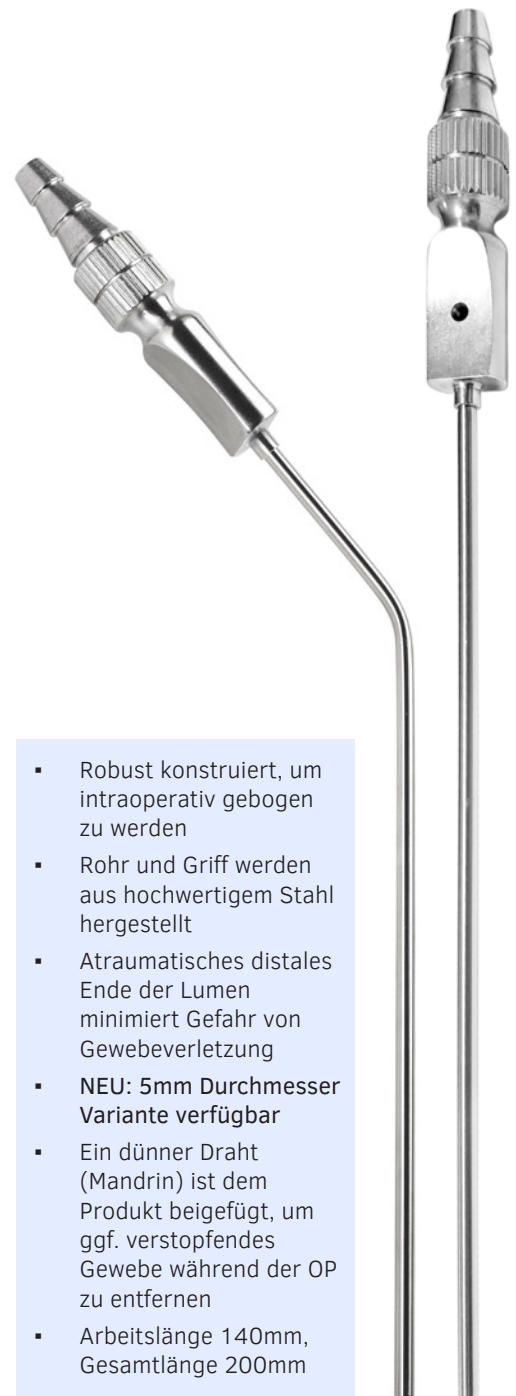

- Robust konstruiert, um intraoperativ gebogen zu werden
- Rohr und Griff werden aus hochwertigem Stahl hergestellt
- Atraumatisches distales Ende der Lumen minimiert Gefahr von Gewebeerletzung
- **NEU: 5mm Durchmesser Variante verfügbar**
- Ein dünner Draht (Mandrin) ist dem Produkt beigelegt, um ggf. verstopfendes Gewebe während der OP zu entfernen
- Arbeitslänge 140mm, Gesamtlänge 200mm



Ohne Aspirationsloch



Gefenstert und doppelt gefenstert



Mit Aspirationsloch



## Fukushima

Art. Nr.	Beschreibung	Abmessungen	VE
TDH2195	FUKUSHIMA-Sauger	Gr. „5“ x 190mm	20 Stk.
TDH2196	FUKUSHIMA-Sauger	Gr. „6“ x 190mm	20 Stk.
TDH2197	FUKUSHIMA-Sauger	Gr. „7“ x 190mm	20 Stk.
TDH2225	FUKUSHIMA-Sauger	Gr. „5“ x 220mm	20 Stk.
TDH2226	FUKUSHIMA-Sauger	Gr. „6“ x 220mm	20 Stk.
TDH2227	FUKUSHIMA-Sauger	Gr. „7“ x 220mm	20 Stk.

Größe „5“ - ID 1,2mm AD 1,5mm

Größe „6“ - ID 1,6mm AD 2,0mm

Größe „7“ - ID 1,9mm AD 2,5mm

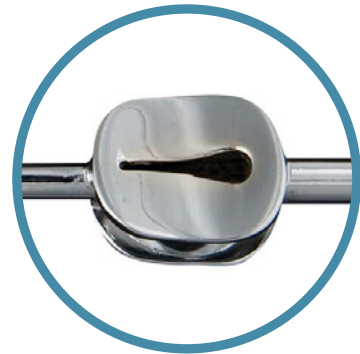

- Tropfenförmiges Aspirationsloch
- Distal konische Kanüle
- Kanülen und Griffe aus Stahl
- Arbeitslängen betragen 130mm und 160mm
- Abgerundete Kanten am distalen Ende des Lumens verhindern Gewebeerletzung



## Knochenspansauger n. Glass

Art. Nr.	Beschreibung	Abmessungen	VE
GSH2001	Knochenspansauger n. Glass	5mm x 200mm	20 Stk.



## Sim Micro

### **Tropfenförmiges Aspirationsloch**

Art. Nr.	Beschreibung	Abmessungen	VE
CSSR20G80	SIM MICRO „Slow Reaction“, Tropfenaspirationsloch	2mm x 80mm	60 Stk.
CSSR30G80	SIM MICRO „Slow Reaction“, Tropfenaspirationsloch	3mm x 80mm	60 Stk.
CSSR40G80	SIM MICRO „Slow Reaction“, Tropfenaspirationsloch	4mm x 80mm	60 Stk.
CSSR14G90	SIM MICRO „Slow Reaction“, Tropfenaspirationsloch	1,4mm x 90mm	60 Stk.
CSSR14G130	SIM MICRO „Slow Reaction“, Tropfenaspirationsloch	1,4mm x 130mm	60 Stk.
CSSR20G130	SIM MICRO „Slow Reaction“, Tropfenaspirationsloch	2mm x 130mm	60 Stk.
CSSR30G130	SIM MICRO „Slow Reaction“, Tropfenaspirationsloch	3mm x 130mm	60 Stk.
CSSR40G130	SIM MICRO „Slow Reaction“, Tropfenaspirationsloch	4mm x 130mm	60 Stk.
CSSR20G160	SIM MICRO „Slow Reaction“, Tropfenaspirationsloch	2mm x 160mm	60 Stk.
CSSR30G160	SIM MICRO „Slow Reaction“, Tropfenaspirationsloch	3mm x 160mm	60 Stk.
CSSR40G160	SIM MICRO „Slow Reaction“, Tropfenaspirationsloch	4mm x 160mm	60 Stk.

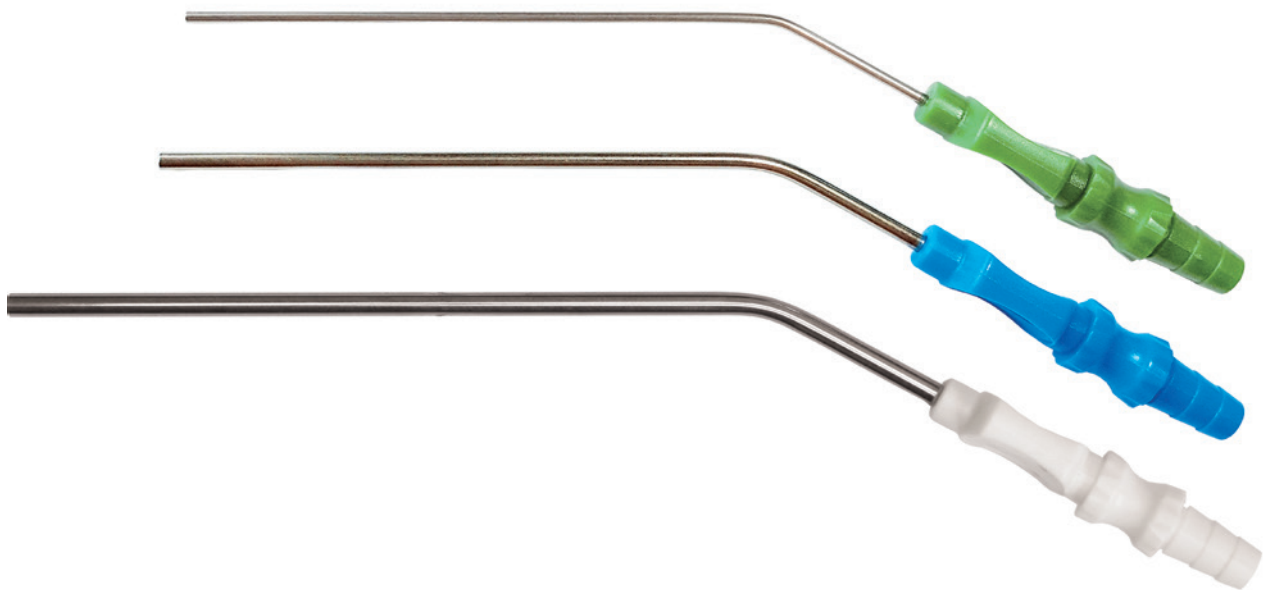

- Tropfenförmiges Aspirations-Steuerungsloch: selbst bei einem sehr hohen Aspirationsdruck ermöglicht das Design der Kanüle eine geringe Geräuschentwicklung
- Abgerundete Kanten am distalen Ende des Lumens verhindern Gewebeerletzung
- Non-Blocking-Design
- Stark genug, um als Sonde verwendet zu werden
- Kanülen sind aus Stahl AISI 304
- Innendurchmesser ist über die gesamte Länge der Kanüle gleichförmig
- Saug-Steuergriff aus Styrol-Butadien-Copolymer (ABS)
- Passt auf alle gängigen Verbindungsschläuche
- Color Code für eine schnelle Erkennung
- Latexfrei
- Durch Gammastrahlung sterilisiert
- Einzeln sterile Blisterverpackung



## Rundes Aspirationsloch

Art. Nr.	Beschreibung	Abmessungen	VE
CSSR07X70	SIM MICRO „Slow Reaction“, rundes Aspirationsloch	0,7mm x 70mm	60 Stk.
CSSR07X90	SIM MICRO „Slow Reaction“, rundes Aspirationsloch	0,7mm x 90mm	60 Stk.
CSSR10X70	SIM MICRO „Slow Reaction“, rundes Aspirationsloch	1 mm x 70mm	60 Stk.
CSSR10X90	SIM MICRO „Slow Reaction“, rundes Aspirationsloch	1 mm x 90mm	60 Stk.
CSSR14X70	SIM MICRO „Slow Reaction“, rundes Aspirationsloch	1,4mm x 70mm	60 Stk.
CSSR14X90	SIM MICRO „Slow Reaction“, rundes Aspirationsloch	1,4mm x 90mm	60 Stk.
CSSR20X80	SIM MICRO „Slow Reaction“, rundes Aspirationsloch	2mm x 80mm	60 Stk.
CSSR20X130	SIM MICRO „Slow Reaction“, rundes Aspirationsloch	2mm x 130mm	60 Stk.
CSSR20X160	SIM MICRO „Slow Reaction“, rundes Aspirationsloch	2mm x 160mm	60 Stk.
CSSR30X80	SIM MICRO „Slow Reaction“, rundes Aspirationsloch	3mm x 80mm	60 Stk.
CSSR30X130	SIM MICRO „Slow Reaction“, rundes Aspirationsloch	3mm x 130mm	60 Stk.
CSSR30X160	SIM MICRO „Slow Reaction“, rundes Aspirationsloch	3mm x 160mm	60 Stk.
CSSR40X80	SIM MICRO „Slow Reaction“, rundes Aspirationsloch	4mm x 80mm	60 Stk.
CSSR40X130	SIM MICRO „Slow Reaction“, rundes Aspirationsloch	4mm x 130mm	60 Stk.
CSSR40X160	SIM MICRO „Slow Reaction“, rundes Aspirationsloch	4mm x 160mm	60 Stk.

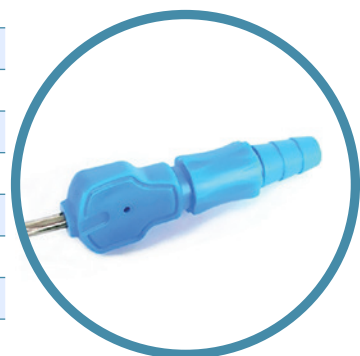

X-Serie  
Rundes  
Aspirationsloch

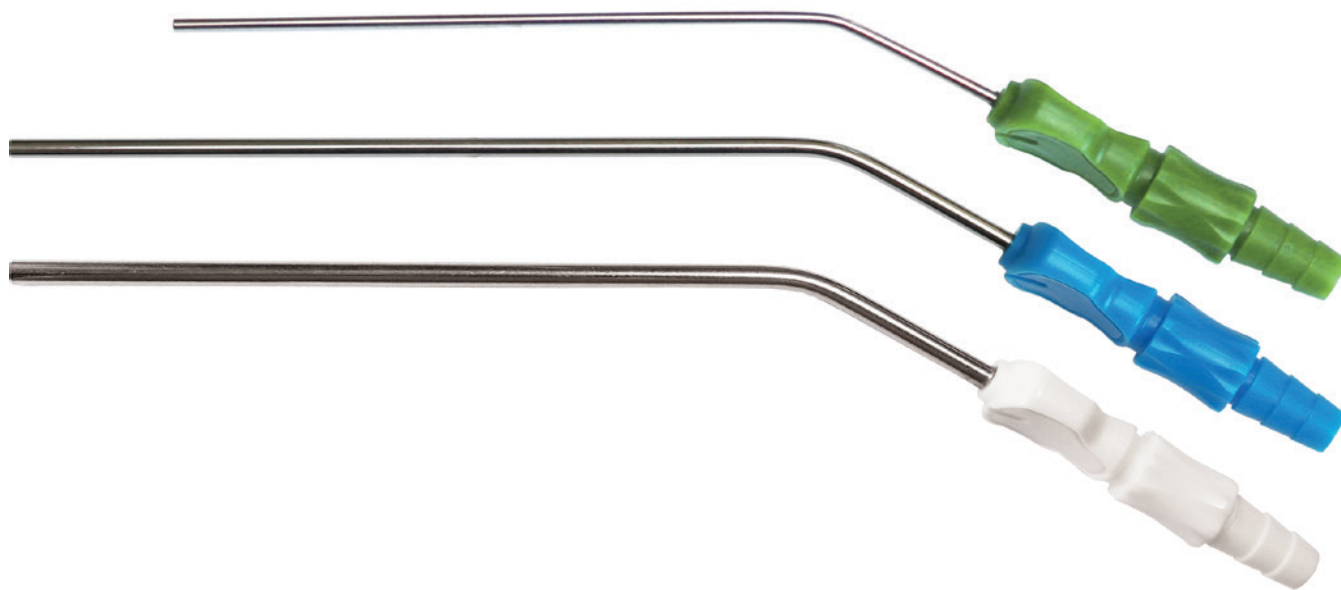

## Flach-Sauger

Art. Nr.	Beschreibung	Abmessungen	VE
CSSR30D130	SIM MICRO „Flat“, Spitze flach, beidseitig gefenstert	3mm x 130mm	60 Stk.
CSSR40D130	SIM MICRO „Flat“, Spitze flach, beidseitig gefenstert	4mm x 130mm	60 Stk.
CSSR30D160	SIM MICRO „Flat“, Spitze flach, beidseitig gefenstert	3mm x 160mm	60 Stk.
CSSR40D160	SIM MICRO „Flat“, Spitze flach, beidseitig gefenstert	4mm x 160mm	60 Stk.

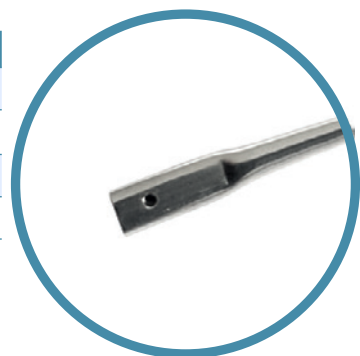

### Silikonspitze

Art. Nr.	Beschreibung	Abmessungen	VE
CSSR20X80S	SIM MICRO mit Silikon-Spitze	2mm x 80mm	60 Stk.
CSSR20X130S	SIM MICRO mit Silikon-Spitze	2mm x 130mm	60 Stk.
CSSR20X160S	SIM MICRO mit Silikon-Spitze	2mm x 160mm	60 Stk.
CSSR30X80S	SIM MICRO mit Silikon-Spitze	3mm x 80mm	60 Stk.
CSSR30X130S	SIM MICRO mit Silikon-Spitze	3mm x 130mm	60 Stk.
CSSR30X160S	SIM MICRO mit Silikon-Spitze	3mm x 160mm	60 Stk.
CSSR40X80S	SIM MICRO mit Silikon-Spitze	4mm x 80mm	60 Stk.
CSSR40X130S	SIM MICRO mit Silikon-Spitze	4mm x 130mm	60 Stk.
CSSR40X160S	SIM MICRO mit Silikon-Spitze	4mm x 160mm	60 Stk.



- Mikrosauger mit atraumatischer Medical Grade Silicone-Saugerspitze
- Rundes Aspirationsloch im farbcodierten Griff



### Kugelspitze

Art. Nr.	Beschreibung	Abmessungen	VE
CSSR20o130	SIM MICRO Ball-Tip, rundes Aspirationsloch	2mm x 130mm	60 Stk.
CSSR30o130	SIM MICRO Ball-Tip, rundes Aspirationsloch	3mm x 130mm	60 Stk.
CSSR40o130	SIM MICRO Ball-Tip, rundes Aspirationsloch	4mm x 130mm	60 Stk.

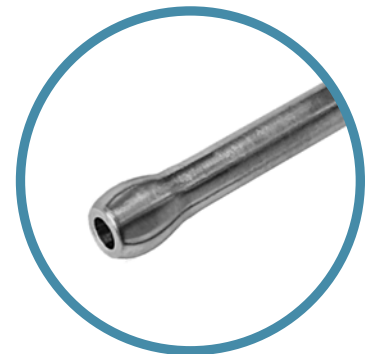

## Vari Tube

Art. Nr.	Beschreibung	Abmessungen	VE
74-2008	Vari Tube n. Brackmann, gefenstert, geschlossenes Ende	1,6mm x 115mm	10 Stk.
74-2009	Vari Tube n. Brackmann, gefenstert, offenes Ende	1,6mm x 115mm	10 Stk.
74-2015	Vari Tube n. Belucci	2mm x 85mm	50 Stk.
74-2017	Vari Tube Laryngeal	2mm x 125mm	50 Stk.
74-2050	Vari Tube Laryngeal	3mm x 125mm	50 Stk.
74-2051	Vari Tube Laryngeal	3mm x 165mm	25 Stk.
74-2077	Vari Tube Laryngeal	4mm x 120mm	25 Stk.
74-2081	Vari Tube Laryngeal	4mm x 135mm	25 Stk.
74-2079	Vari Tube Laryngeal	4mm x 150mm	25 Stk.
74-2080	Vari Tube Laryngeal	4mm x 165mm	25 Stk.

- Optimal, um dieses intraoperativ zu biegen
- Abgerundete Kanten am distalen Ende des Lumens verhindern Gewebeerletzung
- Stark genug, um als Sonde verwendet zu werden
- Alle Sauger einfach einzeln steril verpackt

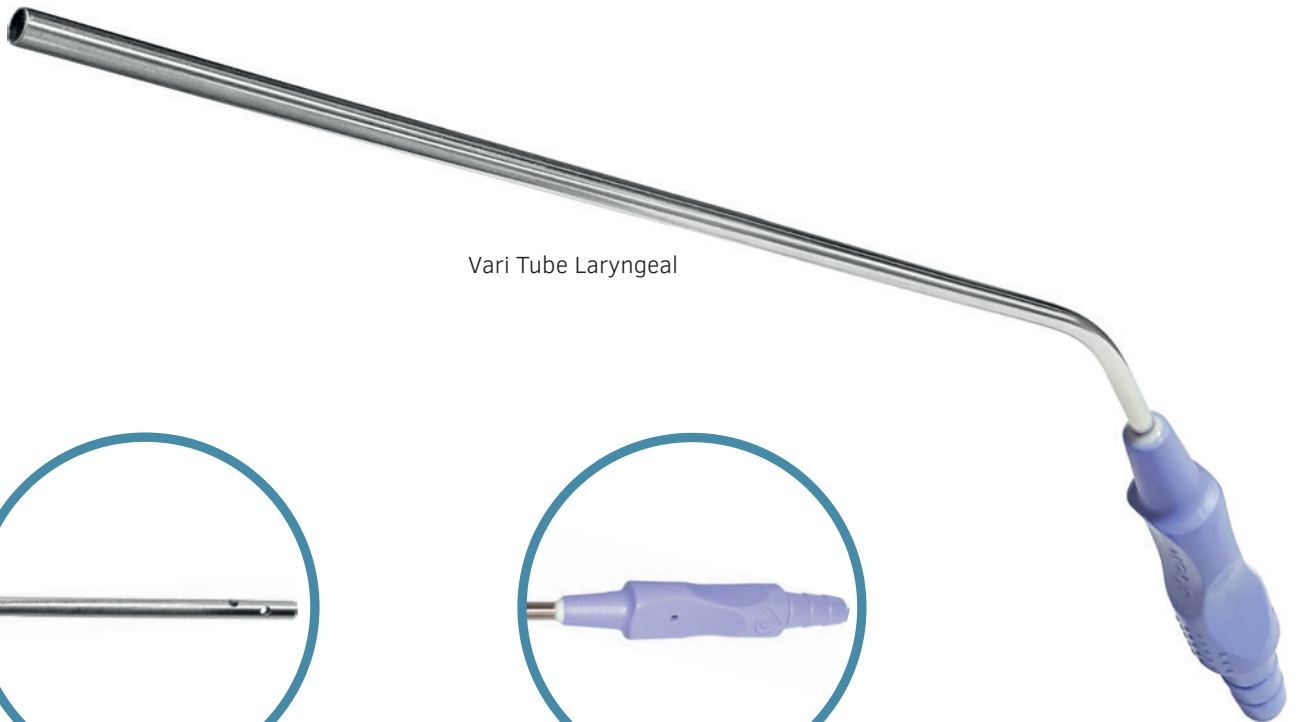

Vari Tube Laryngeal



Vari Tube, Gefenstert



Handgriff mit Aspirationsloch

## Lange Einmalsauger

Art. Nr.	Beschreibung	Abmessungen	VE
BLS2280	Micro Laryngeal Sauger (6fg) gerade	2mm x 280mm	20 Stk.
BLS2330	Micro Laryngeal Sauger (6fg) gerade	2mm x 330mm	20 Stk.
BLSF2339	Micro Laryngeal Sauger (9fg) gerade	3mm x 330mm	20 Stk.
BLSF2369	Micro Laryngeal Sauger (9fg) gerade	3mm x 360mm	20 Stk.
BLS2450	Bronchoskopie Sauger (12fg) gebogen	4mm x 450mm	20 Stk.
BLS2550	Oesophageal Sauger (12fg) 40° gebogen	4mm x 550mm	20 Stk.

- Frazier-Design, bis 3mm selbst biegsam
- Mit rundem Aspirationsloch
- Abgerundete Kanten am distalen Ende des Lumens verhindern Gewebeerletzung
- Kanüle und Griff aus Stahl
- Sauger einzeln steril verpackt
- Stark genug zur Verwendung als Sonde



Art. Nr.	Beschreibung	Abmessungen	VE
74-2030	Larynx- Sauger, 30° gebogen	2mm x 215mm	25 Stk.
74-2033	Larynx- Sauger, 30° gebogen	2mm x 275mm	25 Stk.
74-2037	Larynx- Sauger, 30° gebogen	2mm x 350mm	25 Stk.
74-2052	Larynx- Sauger, 30° gebogen	3mm x 250mm	25 Stk.
74-2053	Larynx- Sauger, 30° gebogen	3mm x 275mm	25 Stk.
74-2057	Larynx- Sauger, 30° gebogen	3mm x 350mm	25 Stk.
74-2058	Larynx- Sauger, 30° gebogen	3mm x 380mm	25 Stk.
74-2083	Larynx- Sauger, 30° gebogen	4mm x 275mm	25 Stk.
74-2087	Larynx- Sauger, 30° gebogen	4mm x 350mm	25 Stk.

- An ein Frazier-Design angelehntes Modell
- Optimal, um dieses intraoperativ zu biegen
- Mit rundem Aspirationsloch
- Abgerundete Kanten am distalen Ende des Lumens verhindern Gewebeerletzung
- Kanüle aus Stahl, Griff aus Kunststoff
- Sauger einzeln steril verpackt
- Passt auf alle gängigen Verbindungsschläuche



Art. Nr.	Beschreibung	Abmessungen	VE
CSSR20X330	Larynx-Sauger, 30° gebogen, rundes Aspirationsloch	2mm x 330mm	30 Stk.
CSSR30X330	Larynx-Sauger, 30° gebogen, rundes Aspirationsloch	3mm x 330mm	30 Stk.



## Adenotomie-Sauger n. Bleckmann

Art. Nr.	Beschreibung	Abmessungen	VE
CSSR40T160S	AT-Sauger, rundes Aspirationsloch, „Medical Grade“-Silikonspitze	4mm x 165mm, 100mm ArbL.	30 Stk.



## Sauger zur Fremdkörperbeseitigung

Art. Nr.	Beschreibung	Abmessungen	VE
SVT1001-S	Clearway Sauger	2mm x 140mm, 40 Grad gebogen	10 Stk.

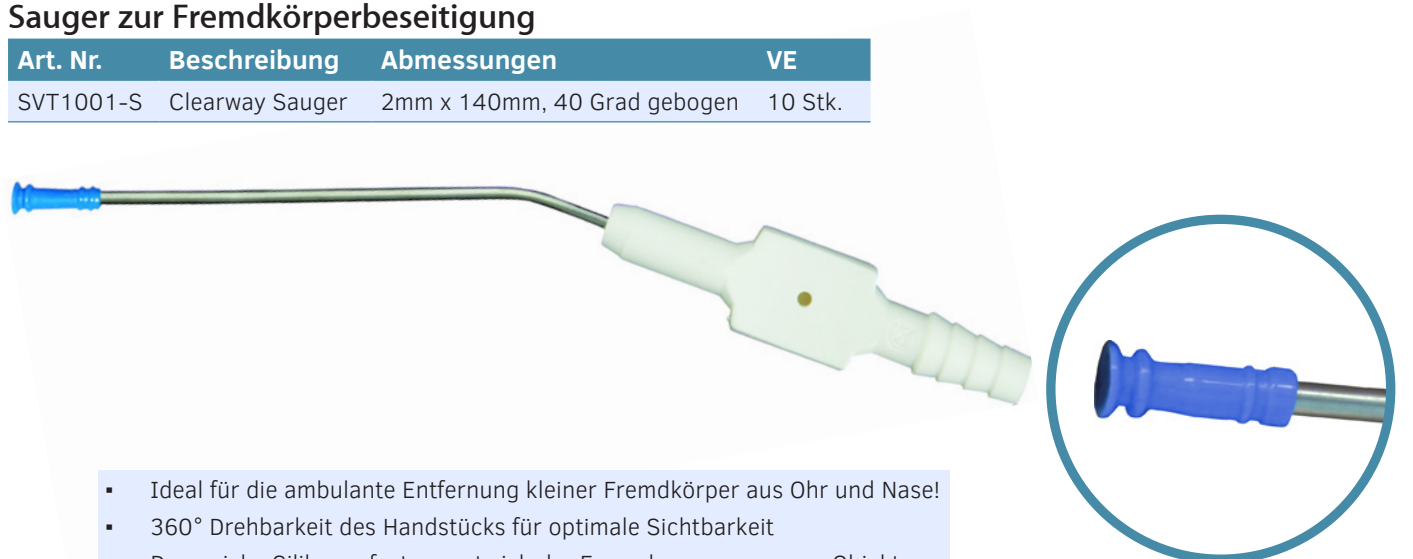

- Ideal für die ambulante Entfernung kleiner Fremdkörper aus Ohr und Nase!
- 360° Drehbarkeit des Handstücks für optimale Sichtbarkeit
- Der weiche Silikon Aufsatz passt sich der Form des angesogenen Objekts an, wodurch eine bessere Kontrolle und Entfernung von Fremdkörpern wie verhärtetem Ohrenschmalz, Perlen, Krusten, etc. möglich ist.

4.5mm Durchmesser des weichen VacuTIP™ -Saugaufsatzes

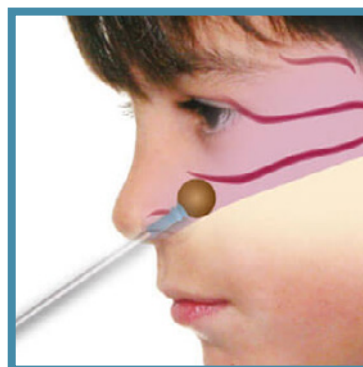

Video Produktvorstellung und Anwendung



## Kieferhöhlensauger n. Eicken (Sinus)

Art. Nr.	Beschreibung	Abmessungen	VE
SSH2606	Kieferhöhlensauger n. Eicken	2mm (6FG) 65 Grad	20 Stk.
SSH2609	Kieferhöhlensauger n. Eicken	3mm (9FG) 65 Grad	20 Stk.
SSH2909	Kieferhöhlensauger n. Eicken	3mm (9FG) 90 Grad	20 Stk.
SSH2612	Kieferhöhlensauger n. Eicken	4mm (12FG) 65 Grad	20 Stk.
SSH2912	Kieferhöhlensauger n. Eicken	4mm (12FG) 90 Grad	20 Stk.

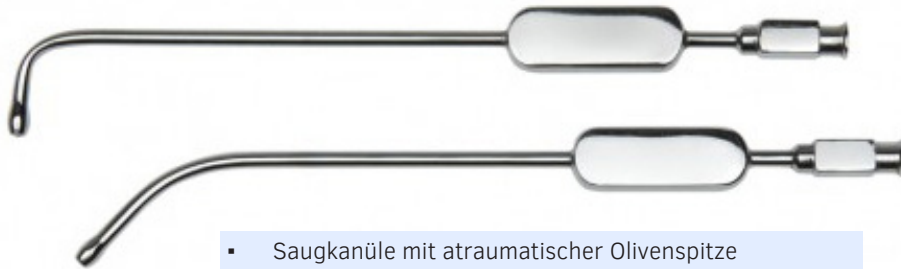

- Saugkanüle mit atraumatischer Olivenspitze
- Stark genug, um als Sonde verwendet zu werden
- Kanüle und Griffe aus Stahl, ohne Aspirationsloch
- Alle Sauger einzeln steril verpackt
- Passt auf Luerverschlüsse



## F.E.S.S. Sinussauger

Art. Nr.	Beschreibung	Abmessungen	VE
74-2060	F.E.S.S. Sauger	3mm x 85mm, 80 Grad gebogen	25 Stk.
74-2063	F.E.S.S. Sauger	3mm x 85mm, 65 Grad gebogen	25 Stk.

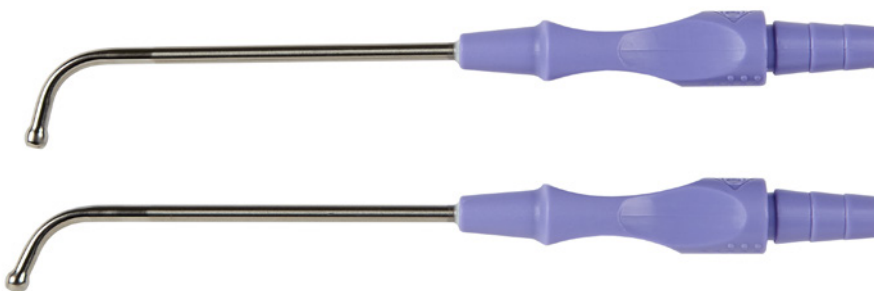



## Yankauer

Art. Nr.	Beschreibung	Abmessungen	VE
YST1000	Yankauer aus Metall, 305mm lang, abschraubbare Kronenspitze mit 3 Löchern	AD 11mm	10 Stk.
YST1000R	Yankauer aus Metall, 305mm lang, abschraubbare Kronenspitze mit 6 Löchern	AD 11mm	10 Stk.

- Universal-Konnektor für gängige Schlauchsysteme
- Offene Saugerspitzen für hohes Saugvolumen
- Idealer Sauger für Tonsillektomie und Adenotomie

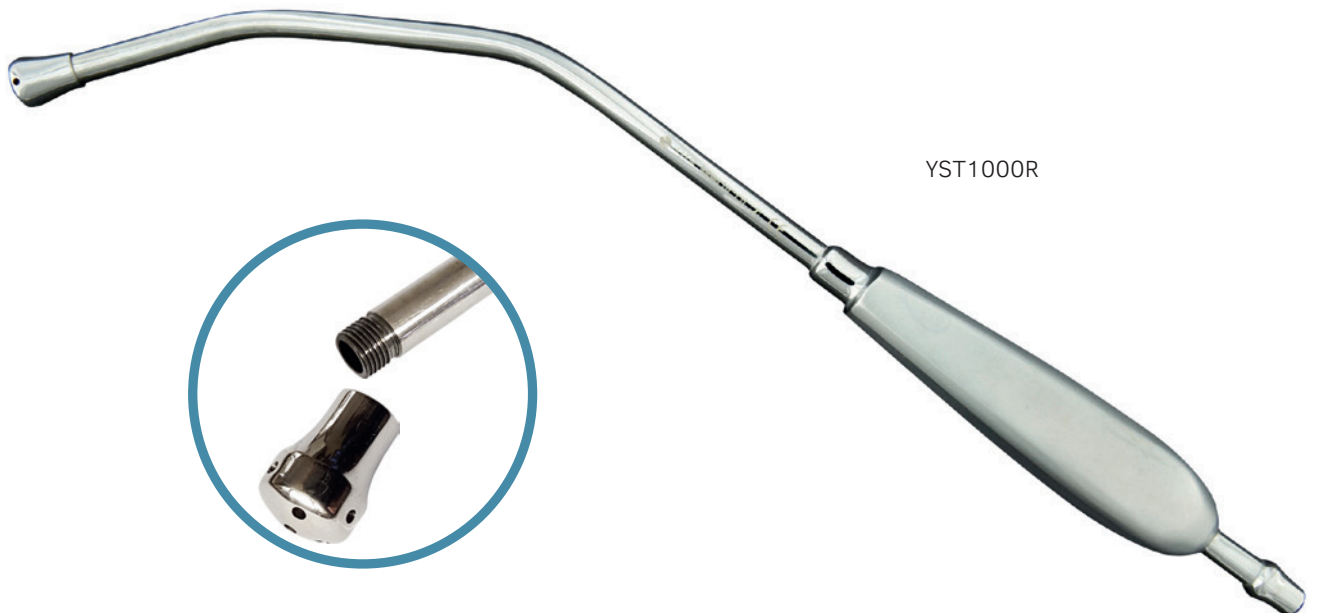

# Mikroaugkanülen

## Saugkanülen – 70mm

Art. Nr.	Beschreibung	Abmessungen	VE
74-1230	Grün, gewinkelt	2.0mm / 14G	50 Stk.
74-1230A	Grau, gewinkelt	1.7mm / 15G	50 Stk.
74-1231	Weiß, gewinkelt	1.6mm / 16G	50 Stk.
74-1231A	Rot, gewinkelt	1.4mm / 17G	50 Stk.
74-1232	Pink, gewinkelt	1.2mm / 18G	50 Stk.
74-1232A	Beige, gewinkelt	1.0mm / 19G	50 Stk.
74-1233	Gelb, gewinkelt	0.9mm / 20G	50 Stk.
74-1234	Schwarz, gewinkelt	0.7mm / 22G	50 Stk.
74-1236	Violett, gewinkelt	0.5mm / 24G	50 Stk.

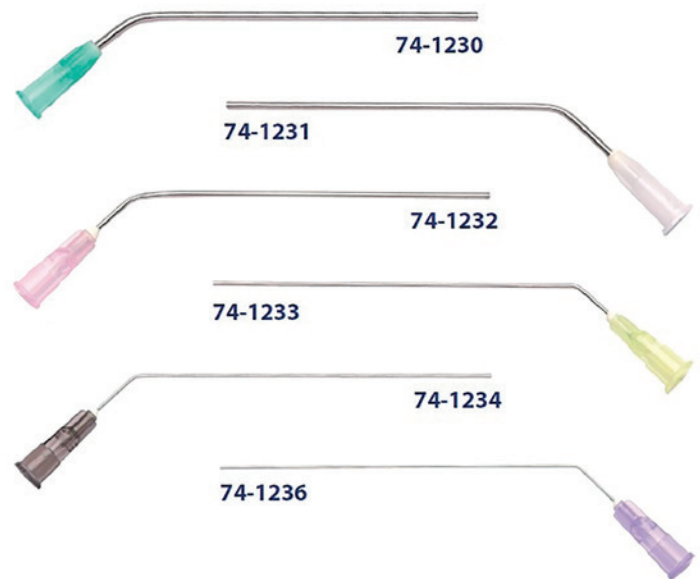

## Saugkanülen – 80mm

Art. Nr.	Beschreibung	Abmessungen	VE
74-1268	Blau, gewinkelt	3.0mm / 11G	50 Stk.
74-1267	Klar, gewinkelt	2.5mm / 13G	50 Stk.
74-1260	Grün, gewinkelt	2.0mm / 14G	50 Stk.
74-1265	Grau, gewinkelt	1.7mm / 15G	50 Stk.
74-1264	Rot, gewinkelt	1.4mm / 17G	50 Stk.
74-1262A	Beige, gewinkelt	1.0mm / 19G	50 Stk.

## Saugkanülen – 100mm

Art. Nr.	Beschreibung	Abmessungen	VE
74-1297	Blau, gewinkelt	3.0mm / 11G	50 Stk.
74-1294	Klar, gewinkelt	2.5mm / 13G	50 Stk.
74-1290	Grün, gewinkelt	2.0mm / 14G	50 Stk.
DSRS5001	Handgriff mit Aspirationskontrolle		50 Stk.



- Mit Aspirations-Steuerungsloch
- Abgerundete Kanten am distalen Ende der Lumen
- Stark genug, um als Sonde verwendet zu werden
- Kanülen aus Stahl, Griffe aus Kunststoff
- Alle Kanülen sind einzeln steril verpackt
- Passt auf alle gängigen Verbindungsschläuche
- „Luer-Slip“-Anschluss

Mindestnetto Bestellwert der Mikroaugkanülen und des Handgriffs beträgt 200€

# Küretten

## Ohrschlinge und Häkchen n. Formby

Art. Nr.	Beschreibung	Abmessungen	VE
FCH5001	Ohrschlinge und Häkchen n. Formby, einfach verpackt	2mm Ø Ring x 178mm	50 Stk.



## Doppelseitige Löffelkürette

Art. Nr.	Beschreibung	Abmessungen	VE
HCD22030	Doppelseitige Kürette, doppelt verpackt	2mm/3mm Ø Löffel x 180mm	20 Stk.



## Ringmesser n. Beckmann

Art. Nr.	Beschreibung	Abmessungen	VE
BAC2010	Ringmesser n. Beckmann, doppelt verpackt	10mm (A) x 220mm	20 Stk.
BAC2013	Ringmesser n. Beckmann, doppelt verpackt	13mm (A) x 220mm	20 Stk.
BAC2015	Ringmesser n. Beckmann, doppelt verpackt	15mm (A) x 220mm	20 Stk.
BAC2017	Ringmesser n. Beckmann, doppelt verpackt	17mm (A) x 220mm	20 Stk.

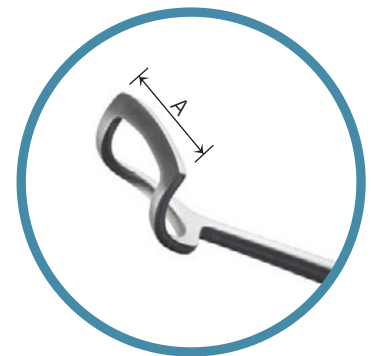

# Paukenröhrchen

Art. Nr.	Beschreibung	Abmessungen
VT-0400-01	T-Tube, Fluoroplastik	9.8mm (A) x 1.14mm (B) x 12.0mm (C)
VT-0401-01	T-Tube, Fluoroplastik	7.9mm (A) x 1.14mm (B) x 4.8mm (C)
VT-0406-01	T-Tube, Fluoroplastik	4.1mm (A) x 1.14mm (B) x 4.8mm (C)
VT-0407-01	T-Tube, Fluoroplastik	5.6mm (A) x 1.14mm (B) x 8.0mm (C)
VT-0406-01	T-Tube, Weiches Silikon (Medical Grade)	9.8mm (A) x 1.14mm (B) x 12.0mm (C)
VT-0407-01	T-Tube, Weiches Silikon (Medical Grade)	5.6mm (A) x 1.14mm (B) x 8.0mm (C)

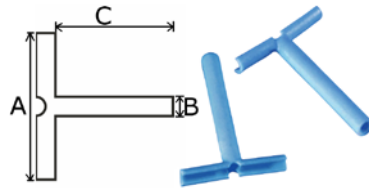

VT-0300-01	Paparella, Silikon	2.1mm (A) x 2.4mm (B) x 1.1mm (C)
VT-0301-01	Paparella, Silikon	2.7mm (A) x 4.4mm (B) x 1.1mm (C)

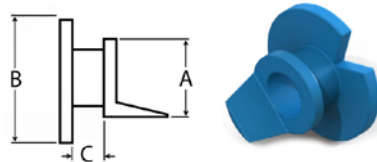

VT-0200-01	Shepard mit Lasche, Weiches Silikon	1.00mm (A) x 2.4mm (B) x 1.6mm (C)
VT-0202-01	Shepard, Fluoroplastik*	1.14mm (A) x 2.4mm (B) x 1.6mm (C)
VT-0203-01	Shepard mit Draht, Fluoroplastik	1.00mm (A) x 2.4mm (B) x 1.6mm (C)
VT-0204-01	Shepard, Fluoroplastik*	1.00mm (A) x 2.4mm (B) x 1.6mm (C)

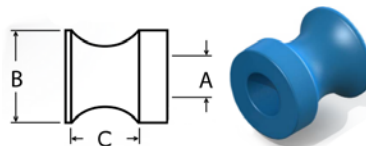

VT-0100-01	Donaldson ohne Lasche, Weiches Silikon	1.14mm (A) x 2.40mm (B) x 0.8mm (C)
VT-0101-01	Donaldson mit Lasche, Fluoroplastik	1.27mm (A) x 2.90mm (B) x 1.4mm (C)
VT-0102-01	Donaldson ohne Lasche, Fluoroplastik	1.14mm (A) x 2.84mm (B) x 1.4mm (C)

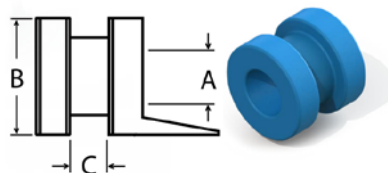

- 10 Stück pro VE
- Einzeln steril verpackt

## Silikonschläuche

Art. Nr.	Beschreibung	Abmessungen	VE
DST10503	Silikonschlauch, doppelt verpackt	0.30mm ID x 0.64mm AD x 300mm	10 Stk.
DST2051004	Silikonschlauch, doppelt verpackt	1.02mm ID x 2.16mm AD x 40mm	10 Stk.
DST20503	Silikonschlauch, doppelt verpackt	1.02mm ID x 2.16mm AD x 300mm	10 Stk.
DST2851	Silikonschlauch, doppelt verpackt	1.57mm ID x 3.18mm AD x 250mm	10 Stk.
DST28504	Silikonschlauch, doppelt verpackt	1.57mm ID x 3.18mm AD x 450mm	10 Stk.
DST30502	Silikonschlauch, doppelt verpackt	1.98mm ID x 3.18mm AD x 200mm	10 Stk.
DST32503	Silikonschlauch, doppelt verpackt	2.65mm ID x 4.88mm AD x 300mm	10 Stk.
DST36502	Silikonschlauch, doppelt verpackt	3.20mm ID x 6.40mm AD x 200mm	20 Stk.
DST36504	Silikonschlauch, doppelt verpackt	3.20mm ID x 6.40mm AD x 400mm	20 Stk.
DST405015	Silikonschlauch, doppelt verpackt	4.80mm ID x 7.90mm AD x 150mm	10 Stk.
DST40503	Silikonschlauch, doppelt verpackt	4.80mm ID x 7.90mm AD x 300mm	10 Stk.



## Silikonschlaufen

Art. Nr.	Beschreibung	Abmessungen	VE
DSB3211-S	Silikonschlaufen, 3er Pack	2.16mm AD x 345mm Bandumfang/110mm Schlaufendurchmesser	20 Stk.



# Nasenschiene

## Externe Nasenschiene aus Aluminium & Velfoam®

Art. Nr.	Beschreibung	Abmessungen	VE
72-3020	Externe Nasenschiene, Biegsbar, Aluminium & Velfoam®, klein	58mm x 30mm	10 Stk.
72-3021	Externe Nasenschiene, Biegsbar, Aluminium & Velfoam®, mittel	65mm x 35mm	10 Stk.
72-3022	Externe Nasenschiene, Biegsbar, Aluminium & Velfoam®, groß	69mm x 43mm	10 Stk.



## Externe Nasenschiene aus Thermoplastik

Art. Nr.	Beschreibung	Abmessungen	VE
72-3025	Externe Nasenschiene, modellierbar unter Erhitzung, Thermoplast, klein	58mm x 30mm	10 Stk.
72-3026	Externe Nasenschiene, modellierbar unter Erhitzung, Thermoplast, mittel	65mm x 35mm	10 Stk.
72-3027	Externe Nasenschiene, modellierbar unter Erhitzung, Thermoplast, groß	80mm x 50mm	10 Stk.



## Interne Nasenschiene aus Silikon

Art. Nr.	Beschreibung	VE
72-3030	Interne Nasenschiene, Silikon	10x 2 Stk



## Interne Nasenschiene aus Thermoplastik

Art. Nr.	Beschreibung	VE
72-3032	Interne Nasenschiene Standard, trimmbar, 0.25mm Dicke, Thermoplastik	10 Stk.
72-3033	Interne Nasenschiene Standard, trimmbar, 0.50mm Dicke, Thermoplastik	10 Stk.
72-3034	Interne Nasenschiene Übergröße, trimmbar, 0.25mm Dicke, Thermoplastik	10 Stk.
72-3035	Interne Nasenschiene Übergröße, trimmbar, 0.50mm Dicke, Thermoplastik	10 Stk.

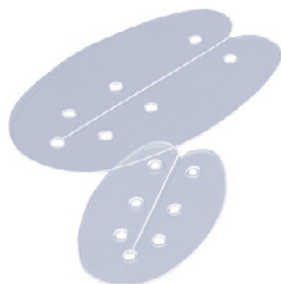

## Epistaxiskatheter

Art. Nr.	Beschreibung	VE
CE3103-0930	Epistaxiskatheter, Länge 111 mm, 30 und 10 cc Ballon, CH 24	10 Stk.



# Knochenstanze n. Kerrison

## 40° gewinkeltes Maul - 200mm Länge

Art. Nr.	Beschreibung	Abmessungen	VE
KRU1101	Knochenstanze n. Kerrison, 40 ° aufw., doppelt steril verpackt	1 mm x 200mm	10 Stk.
KRU1201	Knochenstanze n. Kerrison, 40 ° aufw., doppelt steril verpackt	2 mm x 200mm	10 Stk.
KRU1301	Knochenstanze n. Kerrison, 40 ° aufw., doppelt steril verpackt	3 mm x 200mm	10 Stk.
KRU1401	Knochenstanze n. Kerrison, 40 ° aufw., doppelt steril verpackt	4 mm x 200mm	10 Stk.
KRU1501	Knochenstanze n. Kerrison, 40 ° aufw., doppelt steril verpackt	5 mm x 200mm	10 Stk.

Wie oft haben Sie schon Ihre 1mm-Stanze nach einmaligem Gebrauch in Reparatur geben müssen? Einmalstanzen stellen eine rentable Lösung dar!

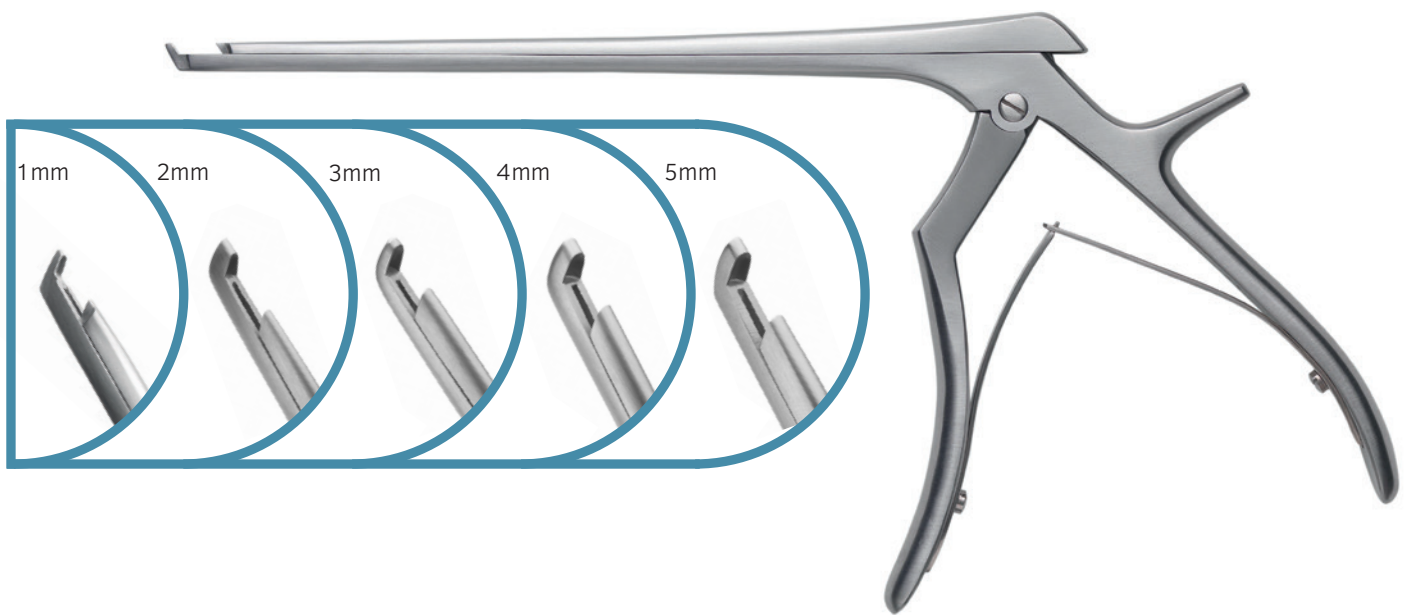

## 90° gewinkeltes Maul - 100mm Länge

Art. Nr.	Beschreibung	Abmessungen	VE
KRUF11029	Knochenstanze n. Kerrison, 90 ° aufw., doppelt steril verpackt	2 mm x 100mm	10 Stk.
KRUF11039	Knochenstanze n. Kerrison, 90 ° aufw., doppelt steril verpackt	3 mm x 100mm	10 Stk.

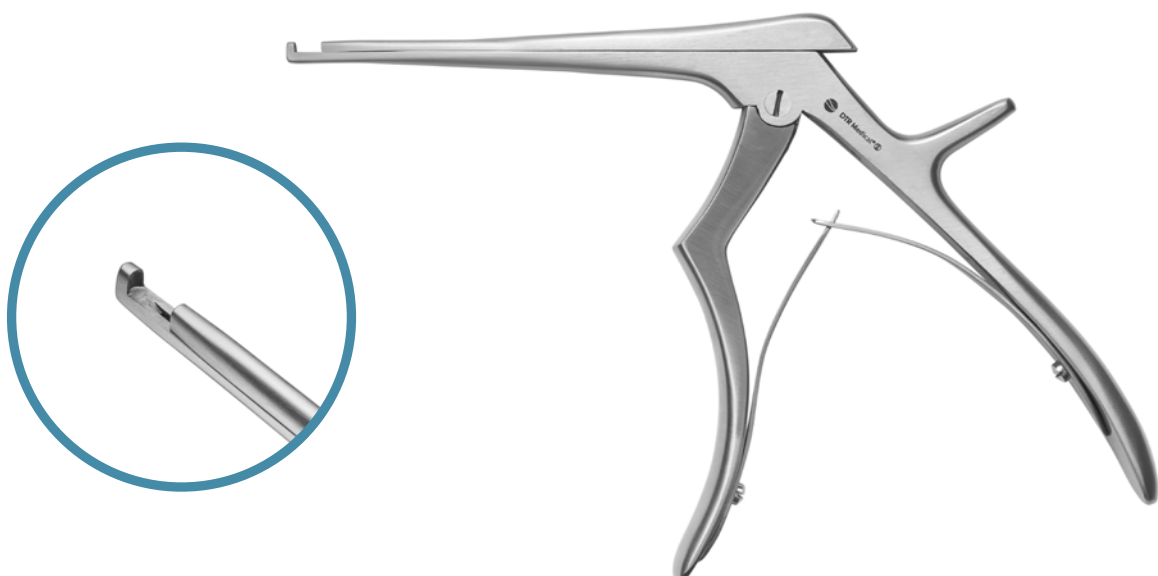



# Ohrzängchen

## Ohrzängchen n. Hartmann, runde Löffel

Art. Nr.	Beschreibung	Abmessungen	VE
OBF1001-S	Ohrzängchen n. Hartmann, 2.5mm Ø runde Löffel, einfach steril verpackt	90mm	10 Stk.

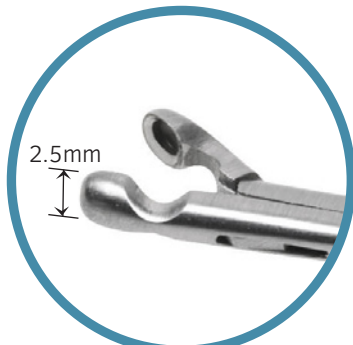

OBF1001-S



## Ohrzängchen n. Strümpel

Art. Nr.	Beschreibung	Abmessungen	VE
OBFL1001-S	Ohrzängchen n. Strümpel, gerade, einfach steril verpackt	4mm Maullänge, 120mm Nutzlänge	10 Stk.
HAF1001-D	Ohrzängchen n. Strümpel, gerade, einfach steril verpackt	8mm Maullänge, 120mm Nutzlänge	10 Stk.



OBFL1001-S



## Ohrzängchen n. Hartmann, gerieft

Art. Nr.	Beschreibung	Abmessungen	VE
CFB2001-S	Ohrzängchen n. Hartmann, gerieft, Anti-Reflex-Beschichtung, einfach steril verpackt	100mm	20 Stk.
CFBF2001-S	Ohrzängchen n. Hartmann, fein gezahnt, Anti-Reflex-Beschichtung, einfach steril verp.	100mm	20 Stk.

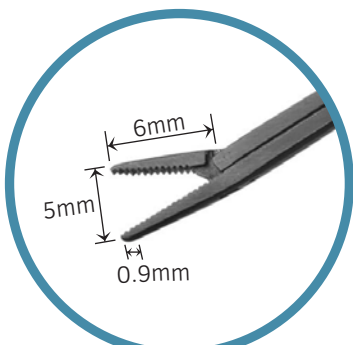

CFBF2001-S  
fein gezahnt



## Ohrzängchen n. Hartmann, oval

Art. Nr.	Beschreibung	Abmessungen	VE
OFB1001-S	Ohrzängchen n. Hartmann, oval, Anti-Reflex-Beschichtung, einfach steril verpackt	100mm	10 Stk.

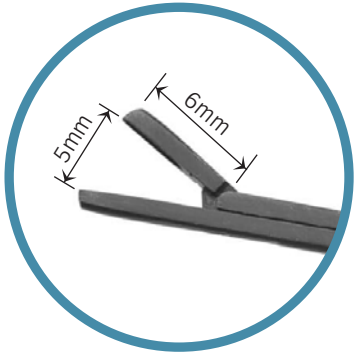

## Ohrtamponadenzängchen n. Hartmann

Art. Nr.	Beschreibung	Abmessungen	VE
TAF2001-S	Ohrtamponadenzängchen n. Hartmann, einfach steril verpackt	54mm	20 Stk.



## Trachealsperrer n. Laborde

Art. Nr.	Beschreibung	Abmessungen	VE
TTD2101	Trachealsperrer n. Laborde, doppelt verpackt	4.5mm gerundete Spitzen x 105mm	20 Stk.
TTD2141	Trachealsperrer n. Laborde, doppelt verpackt	6mm gerundete Spitzen x 140mm	20 Stk.

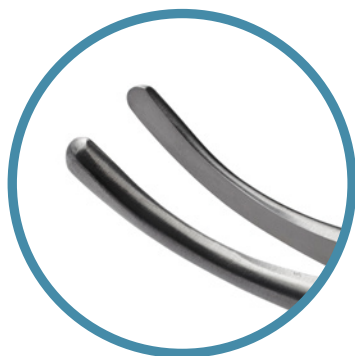

# Nasenzängchen

Art. Nr.	Beschreibung	Abmessungen	VE
TNF2001-S	Nasentamponadezängchen, gerieft, einfach verpackt	76mm	20 Stk.

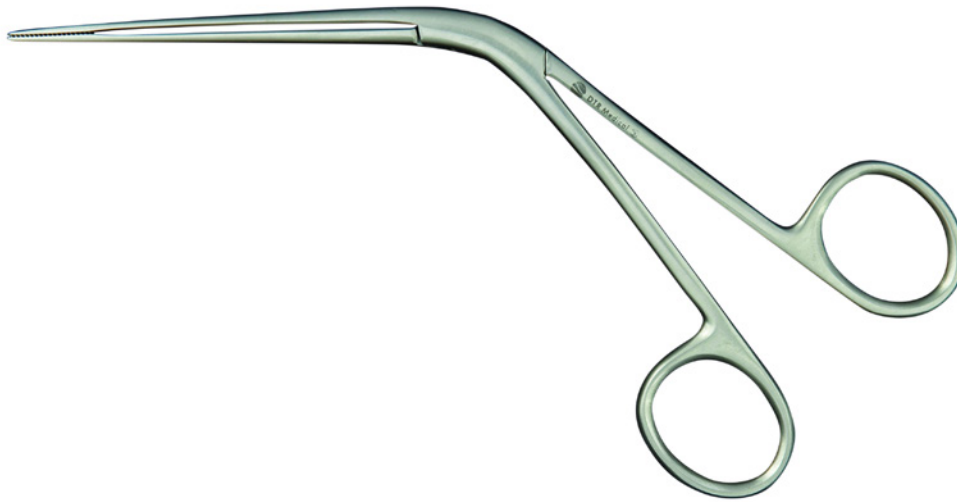

# Trachealtubenzange n. Magill

Art. Nr.	Beschreibung	Abmessungen	VE
MCF11601	Trachealtubenzange n. Magill, doppelt verpackt	160mm	10 Stk.
MCF12001	Trachealtubenzange n. Magill, doppelt verpackt	200mm	10 Stk.
MCF12501	Trachealtubenzange n. Magill, doppelt verpackt	250mm	10 Stk.



# Scheren

## Mikro-Scherchen n. Fisch-Bellucci

Art. Nr.	Beschreibung	VE
CSS1001-S	Mikro-Scherchen n. Fisch-Bellucci, gerade Schneiden, einfach verpackt	10 Stk.
CSC1001-S	Mikro-Scherchen n. Fisch-Bellucci, gebogene Schneiden, einfach verpackt	10 Stk.

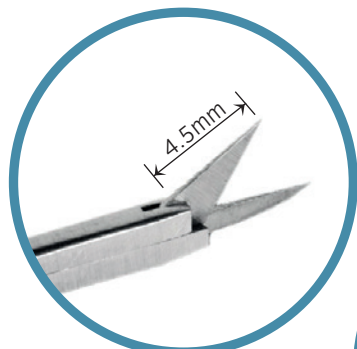

gerade Schneiden

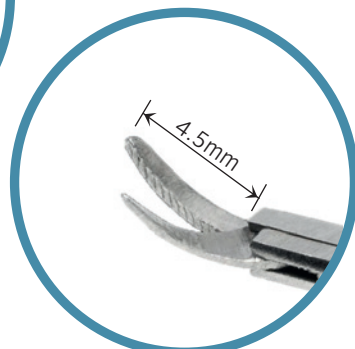

gebogen Schneiden

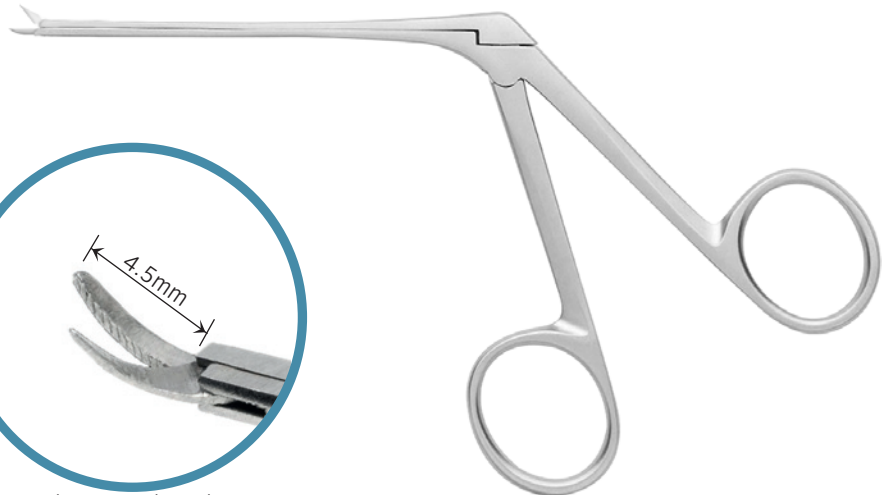

## Schere n. Joseph

Art. Nr.	Beschreibung	Abmessungen	VE
ISS2111-S	Schere n. Joseph, gerade Schneiden, einfach verpackt	90mm	20 Stk.
ISC2111-S	Schere n. Joseph, gebogene Schneiden, einfach verpackt	90mm	20 Stk.
ISS2110-D	Schere n. Joseph, gerade Schneiden, doppelt verpackt	110mm	20 Stk.
ISC2110-D	Schere n. Joseph, gebogene Schneiden, doppelt verpackt	110mm	20 Stk.

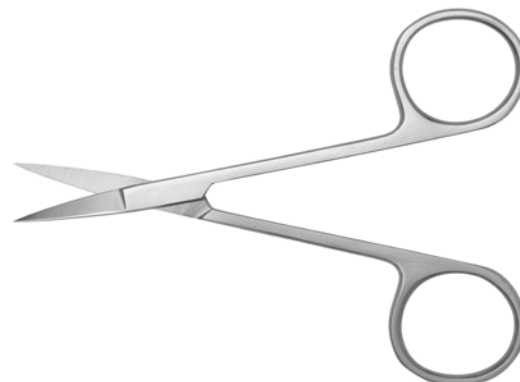
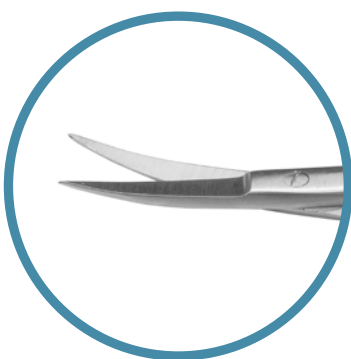

### Schere n. Metzenbaum-Fino

Art. Nr.	Beschreibung	Abmessungen	VE
ZSC2121-D	Metzenbau-Fino Schere, gebogene Schneiden, doppelt steril verpackt	120mm	20 Stk.



### Schere n. Metzenbaum

Art. Nr.	Beschreibung	Abmessungen	VE
ZSC2141-D	Metzenbau Schere, gebogene Schneiden, doppelt steril verpackt	145mm	20 Stk.

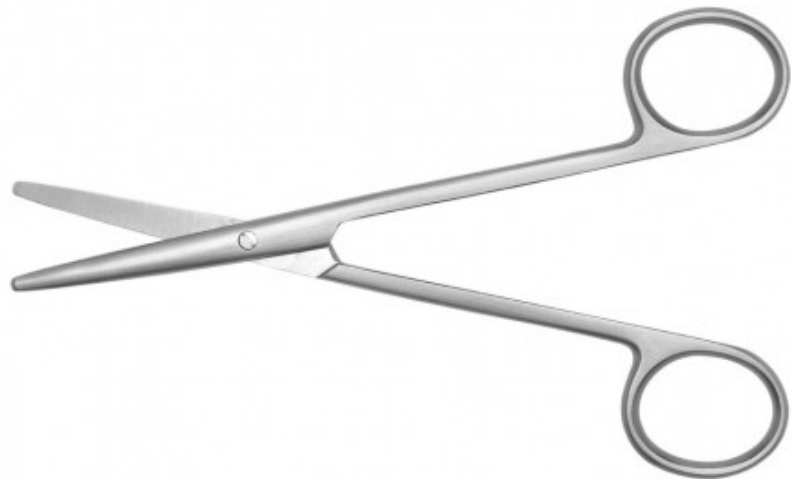

### Rhinoplastikschere n. Kilner

Art. Nr.	Beschreibung	Abmessungen	VE
KSS2001-S	Schere n. Kilner, gerade Schneiden, feine Spitzen, doppelt steril verpackt	115mm	20 Stk.

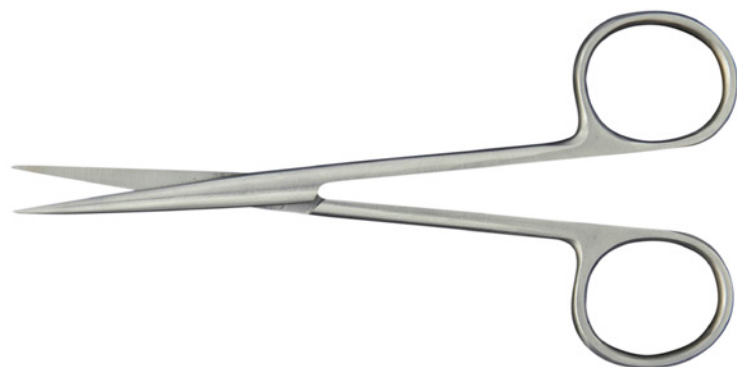
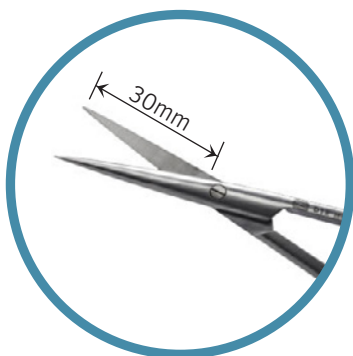

## Gefäßschere n. Stevens

Art. Nr.	Beschreibung	Abmessungen	VE
TSS2001-S	Gefäßschere n. Stevens, gerade Schneiden, einfach steril verpackt	115mm	20 Stk.
TSC2001-S	Gefäßschere n. Stevens, gebogene Schneiden, einfach steril verpackt	115mm	20 Stk.



## Schere n. Mayo

Art. Nr.	Beschreibung	Abmessungen	VE
MSS2141	Schere n. Mayo, gerade Schneiden, doppelt steril verpackt	140mm	20 Stk.
MSC2141	Schere n. Mayo, gebogene Schneiden, doppelt steril verpackt	140mm	20 Stk.
MSS2171	Schere n. Mayo, gerade Schneiden, doppelt steril verpackt	170mm	20 Stk.
MSC2171	Schere n. Mayo, gebogene Schneiden, doppelt steril verpackt	170mm	20 Stk.

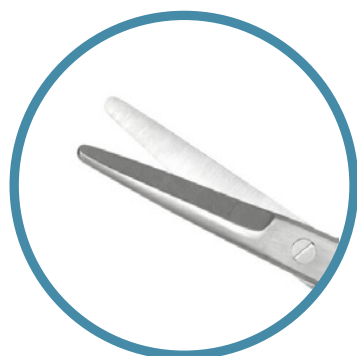
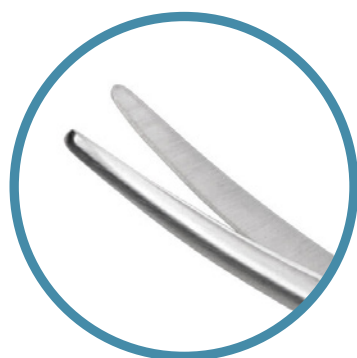

## Mikro-Federschere n. Vannas

Art. Nr.	Beschreibung	Abmessungen	VE
VSS2081	Mikro-Federschere n. Vannas, gerade Schneiden, doppelt steril verpackt	85mm	20 Stk.
VSS2121	Mikro-Federschere n. Vannas, gerade Schneiden, doppelt steril verpackt	125mm	20 Stk.
VSC2081	Mikro-Federschere n. Vannas, gebogene Schneiden, doppelt steril verpackt	85mm	20 Stk.



## Drahtschere

Art. Nr.	Beschreibung	Abmessungen	VE
WCSH2001-S	Drahtschere, gerillt-gerillt, gehärtet, doppelt steril verpackt	120mm	20 Stk.



# Klemmen

## Gewebeklemme n. Allis

Art. Nr.	Beschreibung	Abmessungen	VE
ATF2341	Allis Gewebeklemme 3:4 Zähne, doppelt verpackt	160mm	20 Stk.

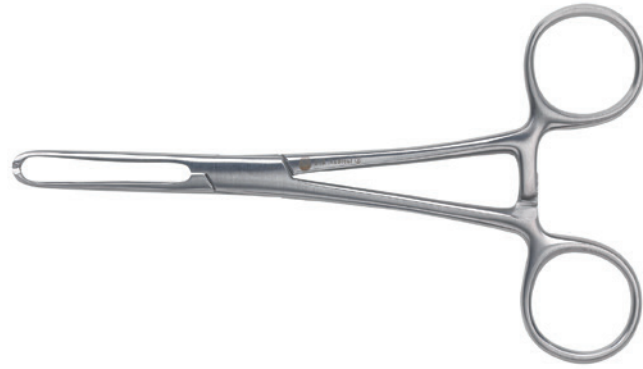

## Schlauchklemme

Art. Nr.	Beschreibung	Abmessungen	VE
TCF2051	Schlauchklemme, doppelt verpackt	150mm	20 Stk.

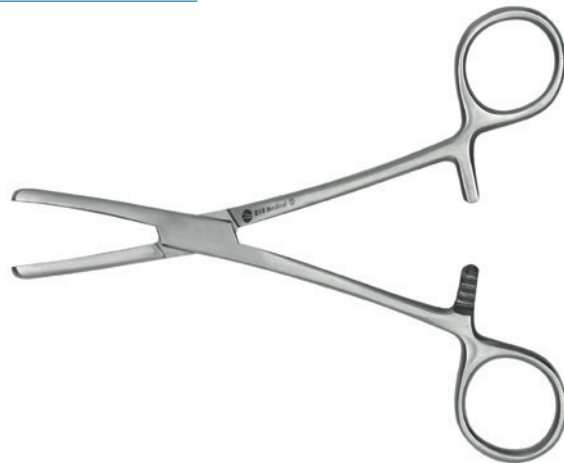
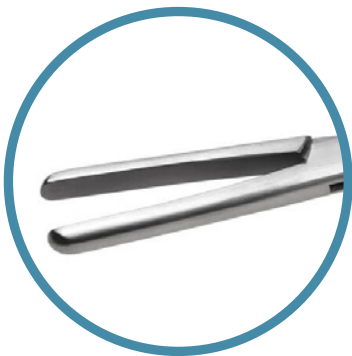



## Arterienklemme n. Ochsner-Kocher

Art. Nr.	Beschreibung	Abmessungen	VE
KAF2014-D	Arterienklemme n. Ochsner-Kocher, 1:2 gezahnt, gerieft, doppelt verpackt	140mm	20 Stk.
KOF2181	Arterienklemme n. Ochsner-Kocher, 1:2 gezahnt, gerieft, doppelt verpackt	185mm	20 Stk.

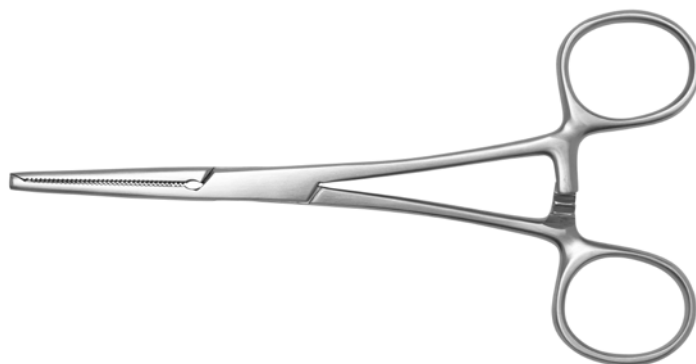

## Arterienklemme n. Crile

Art. Nr.	Beschreibung	Abmessungen	VE
CFS2001-D	Arterienklemme n. Crile, gerade, gerieft, doppelt verpackt	145mm	20 Stk.
CFC2001-D	Arterienklemme n. Crile, gebogen, gerieft, doppelt verpackt	145mm	20 Stk.



## Arterienklemme n. Kelly

Art. Nr.	Beschreibung	Abmessungen	VE
SWF2010	Arterienklemme n. Kelly, gerade, gerieft, doppelt verpackt	120mm	20 Stk.
SWF2015	Arterienklemme n. Kelly, gerade, gerieft, doppelt verpackt	150mm	20 Stk.
SWF2018	Arterienklemme n. Kelly, gerade, gerieft, doppelt verpackt	180mm	20 Stk.
SWF2020	Arterienklemme n. Kelly, gerade, gerieft, doppelt verpackt	200mm	20 Stk.



## Arterienklemme Mosquito

Art. Nr.	Beschreibung	Abmessungen	VE
MQC2012	Arterienklemme Mosquito, gebogen, gerieft, doppelt verpackt	120mm	20 Stk.
MQC2025-D	Arterienklemme Mosquito, gebogen, gerieft, doppelt verpackt	125mm	20 Stk.
MQC2125-D	Arterienklemme Mosquito, gebogen, 1:2 gezahnt, gerieft, doppelt verpackt	125mm	20 Stk.
MQT2001-S	Arterienklemme Mosquito, gerade, gerieft, doppelt verpackt	125mm	20 Stk.

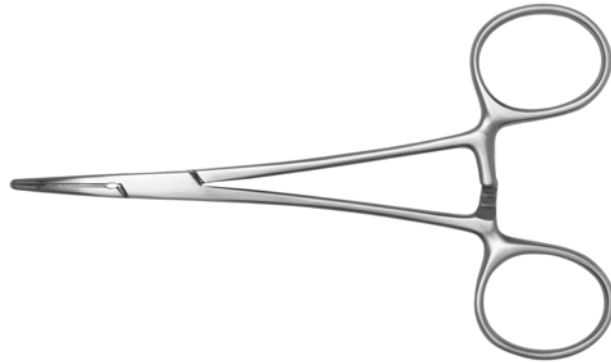

## Kieferhöhlentrokar n. Lichtwitz

Art. Nr.	Beschreibung	Abmessungen	VE
TLP1001	Kieferhöhlentrokar n. Lichtwitz, doppelt verpackt	1mm Ø Klingenspitze	10 Stk.

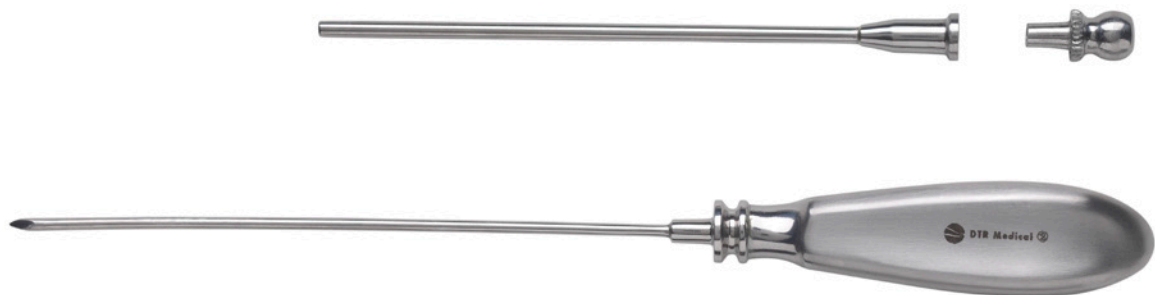

## Pinzetten

### Spitze Epilierpinzette

Art. Nr.	Beschreibung	VE
EPF2085	Spitze Epilierpinzette, doppelt verpackt	20 Stk.

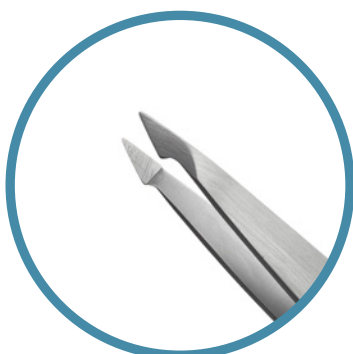

## Pinzette n. Adson

Art. Nr.	Beschreibung	Abmessungen	VE
ATS2012F	Pinzette n. Adson, feine Spitze, 1:2 gezahnt & gerieft, doppelt verpackt	120mm	20 Stk.
ADS5001-S	Pinzette n. Adson, gerieft, einfach verpackt	120mm	50 Stk.
ATP2015-D	Pinzette n. Adson, 1:2 gezahnt, doppelt verpackt	150mm	20 Stk.

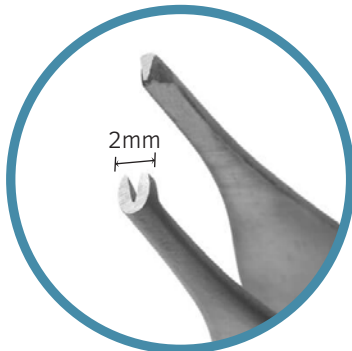

ATP2015



ATS2012F

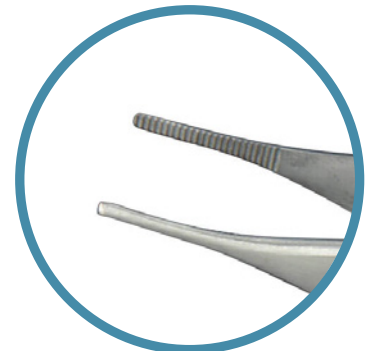

ADS5001-S

## Pinzette n. DeBakey

Art. Nr.	Beschreibung	Abmessungen	VE
DAF2016-D	Pinzette n. DeBakey, fein geriefter Damm und Kerbe, doppelt verpackt	160mm	20 Stk.

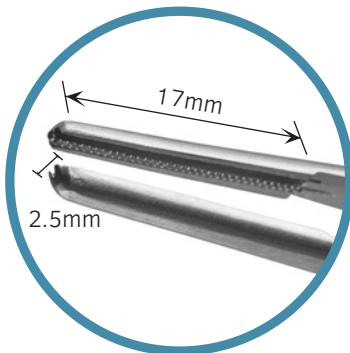

## Gewebepinzette n. Gillies

Art. Nr.	Beschreibung	Abmessungen	VE
GDF2001-S	Gewebepinzette n. Gillies, 1:2 gezahnt, gerieft, einzeln verpackt	160mm	20 Stk.

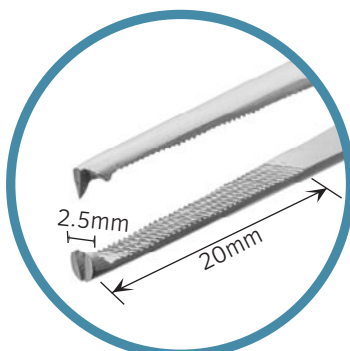

## Sialendoskopie-Pinzette anatomisch

Art. Nr.	Beschreibung	Abmessungen	VE
CDF2001	Sialendoskopie-Pinzette anatomisch, 40° abgewinkelt, gerieft, doppelt verpackt	160mm	20 Stk.



## Pinzette n. McIndoe

Art. Nr.	Beschreibung	Abmessungen	VE
MDF5001-S	Pinzette n. McIndoe, gerieft, einfach verpackt	150mm	50 Stk.



## Pinzette n. Wullstein

Art. Nr.	Beschreibung	Abmessungen	VE
SPF2001-S	Pinzette n. Wullstein, glatt, einzeln verpackt	105mm	20 Stk.
SSF2001-S	Pinzette n. Wullstein, gerieft, einzeln verpackt	105mm	20 Stk.



## Nasenpinzette n. Trörlsch

Art. Nr.	Beschreibung	Abmessungen	VE
WAF2001-S	Nasenpinzette n. Trörlsch, kniegebogen, gerieft, einfach verpackt	150mm	20 Stk.



# Bipolare Pinzetten

## Bipolare Pinzette

Art. Nr.	Beschreibung	VE
SU781020044	Bajonett Bipolar-Pinzette 200 x 1mm, 3m, 4mm Stecker	20 Stk.
SU782020044	Bajonett Bipolar-Pinzette 200 x 2mm, 3m, 4mm Stecker	20 Stk.
SU790515044	Adson Bipolar-Pinzette 150 x 0.5mm, 3m, 4mm Stecker	20 Stk.
SU791015044	Adson Bipolar-Pinzette 150 x 1mm, 3m, 4mm Stecker	20 Stk.
SU770515044	Standard Bipolar-Pinzette 150 x 0.5mm, 3m, 4mm Stecker	20 Stk.
SU770520044	Standard Bipolar-Pinzette 200 x 0.5mm, 3m, 4mm Stecker	20 Stk.
SU771015044	Standard Bipolar-Pinzette 150 x 1mm, 3m, 4mm Stecker	20 Stk.
SU771520044	Standard Bipolar-Pinzette 200 x 1.5mm, 3m, 4mm Stecker	20 Stk.
SU772015044	Standard Bipolar-Pinzette 150 x 2mm, 3m, 4mm Stecker	20 Stk.
SU772020044	Standard Bipolar-Pinzette 200 x 2mm, 3m, 4mm Stecker	20 Stk.

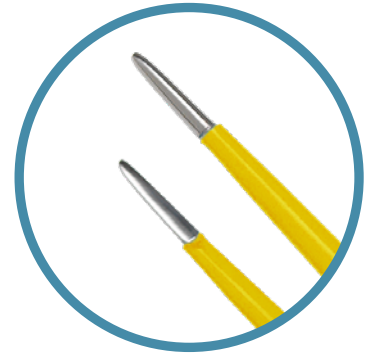

Standard Bipo-Pinzette



Adson Bipo-Pinzette



Bajonett Bipo-Pinzette



# Wundsperrer

## Wundsperrer n. Weitlaner Jefferson

Art. Nr.	Beschreibung	Abmessungen	VE
JSR1001	Wundsperrer n. Weitlaner Jefferson, stumpf, 3:4, selbsthaltend, doppelt steril verpackt	140mm	10 Stk.



## Hauthäkchen n. Gillies

Art. Nr.	Beschreibung	Abmessungen	VE
GHS2001	Hauthäkchen n. Gillies, einzahlig, scharf, doppelt steril verpackt	182mm	20 Stk.
GHB2001	Hauthäkchen n. Gillies, einzahlig, stumpf, doppelt steril verpackt	182mm	20 Stk.

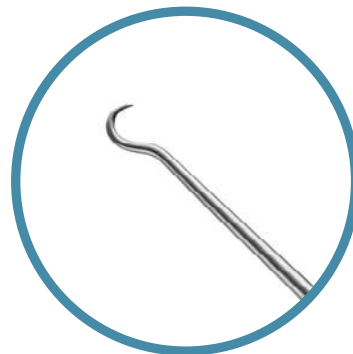

## Doppelhaken n. Senn-Müller

Art. Nr.	Beschreibung	VE
KCP2001	Doppelhaken n. Senn-Müller, eine Seite dreizahlig, scharf, die Andere mit stumpfem Blatt, doppelt verpackt	20 Stk.

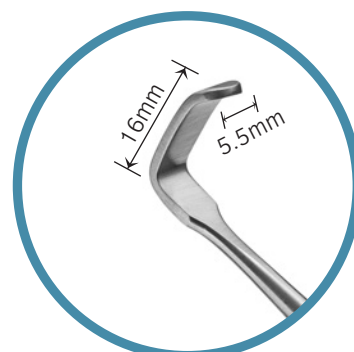
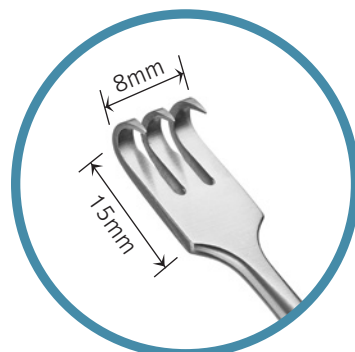

## Zugretraktoren

### Yasargil Federhaken

Art. Nr.	Beschreibung	VE
YHR0210	Yasargil Federhaken, Set à 2 Stk., doppelt steril verpackt, 220mm Länge	10x 2 Stk



### Fischhaken Retraktor

Art. Nr.	Beschreibung	VE
FHR0510	Fischhaken Retraktor, Set à 5 Stk., mit Silikonschlaufe, doppelt verpackt	10 Sets
FHRP0510	Pädiatrischer Fischhaken Retraktor, Set à 5 Stk., mit Silikonschlaufe, doppelt verpackt	10 Sets



### Maxillofazialer Retraktor

Art. Nr.	Beschreibung	VE
MFR0410	Maxillofazialer Retraktor, Set à 4 Stk., mit Silikon-Zug, doppelt verpackt	10 Sets



### Galea-Haken

Art. Nr.	Beschreibung	VE
MEDHOOK-001	Galea-Haken mit Silikon-Zug (latexfrei), beschichtet ohne Silikon, groß, 110mm Länge	50 Stk.
MEDHOOK-002	Galea-Haken mit Silikon-Zug (latexfrei), beschichtet mit Silikon, groß, 110mm Länge	50 Stk.
MEDHOOK-003	Galea-Haken mit Silikon-Zug (latexfrei), beschichtet ohne Silikon, klein, 100mm Länge	50 Stk.
MEDHOOK-004	Galea-Haken mit Silikon-Zug (latexfrei), beschichtet mit Silikon, klein, 100mm Länge	50 Stk.
MEDHOOK-005	Galea-Doppel-Haken mit elast. Silikon-Zug (latexfrei), Dicke 0,7mm, Länge 33mm	50 Stk.



# PVA Tamponaden

## AbsorbENT® PVA Nasentamponade

Art. Nr.	Beschreibung	Abmessungen	VE
RH-7401-10	AbsorbENT® PVA Nasentamponade ohne Faden, einzeln verpackt	45mm x 15mm x 20mm	10 Stk.
RH-7404-10	AbsorbENT® PVA Nasentamponade ohne Faden, einzeln verpackt	80mm x 15mm x 20mm	10 Stk.
RH-7406-10	AbsorbENT® PVA Nasentamponade mit Faden, einzeln verpackt	80mm x 10mm x 20mm	10 Stk.
RH-7405-10	AbsorbENT® PVA Tamponade mit Ventilationsrohr u. Faden, einzeln verpackt	80mm x 15mm x 20mm	10 Stk.
RH-7410-10	AbsorbENT® PVA Tamponade mit Ventilationsrohr u. Faden, einzeln verpackt	80mm x 15mm x 30mm	10 Stk.

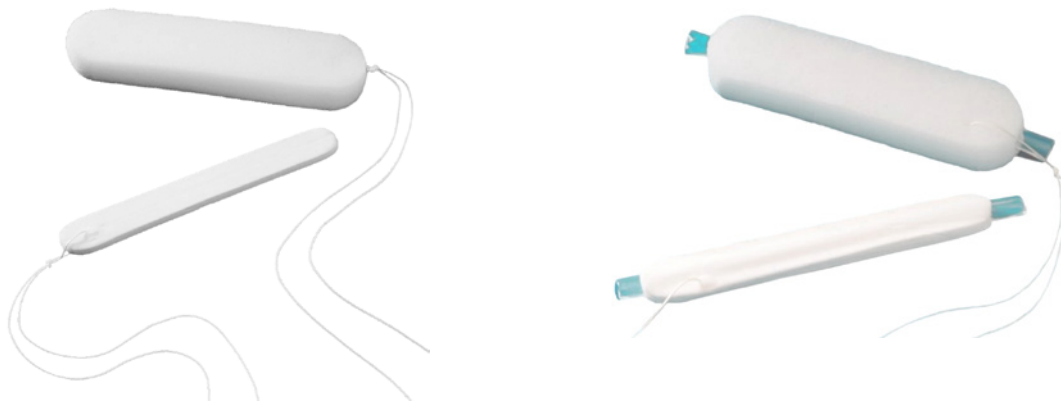

## AbsorbENT® PVA Nasentamponade Anatomisch

Art. Nr.	Beschreibung	Abmessungen	VE
RH-7409-10	AbsorbENT® PVA Nasentamponade Anatomisch mit Faden, einzeln verpackt	80mm x 15mm x 30mm	10 Stk.
RH-7411-10	AbsorbENT® PVA Nasentamponade Anatomisch ohne Faden, einzeln verpackt	80mm x 10mm x 30mm	10 Stk.





## AbsorbENT® PVA Epistaxistamponade

Art. Nr.	Beschreibung	Abmessungen	VE
RH-2315-20	AbsorbENT® PVA Epistaxistamponade mit Faden, einzeln verpackt	55mm x 15mm x 25mm	20 Stk.
RH-2310-10	AbsorbENT® PVA Epistaxistamponade mit Faden, einzeln verpackt	100mm x 15mm x 25mm	10 Stk.



## NETCELL® PVA Kopfband

Art. Nr.	Beschreibung	VE
35-950	NETCELL® PVA Kopfband, Lieferung unsteril	10 Stk.



## NETCELL® PVA Tüchlein

Art. Nr.	Beschreibung	VE
35-900	NETCELL® PVA Tüchlein, einzeln verpackt	20 Stk.



## AbsorbENT® PVA Sinustamponade

Art. Nr.	Beschreibung	Abmessungen	VE
RH-7530-10	AbsorbENT® PVA Sinustamponade mit Faden, paarweise verpackt	35mm x 12mm x 6mm	10 Sets à 2 Stk.
RH-7532-10	AbsorbENT® PVA Sinustamponade mit Faden, paarweise verpackt	35mm x 12mm x 9mm	10 Sets à 2 Stk.



## AbsorbENT® PVA Ohrtamponade

Art. Nr.	Beschreibung	Abmessungen	VE
OT-5201-50	AbsorbENT® PVA Ohrtamponade ohne Lumen, einzeln verpackt	9mm Ø x 15mm	50 Stk.
OT-5202-50	AbsorbENT® PVA Ohrtamponade ohne Lumen, einzeln verpackt	9mm Ø x 24mm	50 Stk.

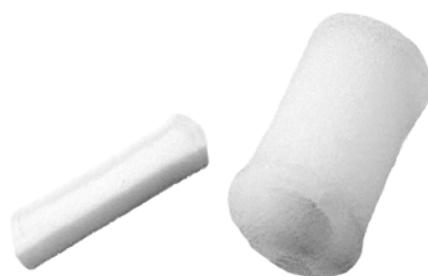

# Zungenspatel

## Tonsillektomie-Zungenspatel

Art. Nr.	Beschreibung	Abmessungen	VE
LAC1001S	Tonsillektomie-Zungenspatel, einfach verpackt	70mm (A)	20 Stk.
LAC1001M	Tonsillektomie-Zungenspatel, einfach verpackt	85mm (A)	20 Stk.
LAC1001L	Tonsillektomie-Zungenspatel, einfach verpackt	100mm (A)	20 Stk.



## Zungenspatel n. Brünings

Art. Nr.	Beschreibung	Abmessungen	VE
BRU2001	Zungenspatel n. Brünings, einfach verpackt	190mm	20 Stk.



## Hohlsonde

Art. Nr.	Beschreibung	Abmessungen	VE
GDR2001	Hohlsonde, doppelt verpackt	130mm	20 Stk.



# Messer

## Skalpelli-Griff

Art. Nr.	Beschreibung	VE
SBH2031	Skalpelli-Griff Fig. 3, doppelt steril verpackt	20 Stk.
SBH2041	Skalpelli-Griff Fig. 4, doppelt steril verpackt	20 Stk.



## Handgriff mit Spannhalter (wiederverwendbar)

Art. Nr.	Beschreibung	Abmessungen	VE
374310	Handgriff mit Spannhalter, geriffelt, wiederverwendbar, Lieferung unsteril	10cm	1 Stk.
374320	Handgriff mit Spannhalter, geriffelt, wiederverwendbar, Lieferung unsteril	15,5cm	1 Stk.

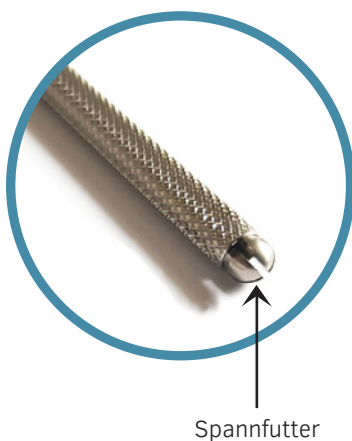

### Anwendung

1. Halten Sie den Handgriff in der einen Hand und nehmen Sie das Spannhalter zwischen Daumen und Zeigefinger der anderen Hand.
2. Um das Spannhalter zu lösen, drehen Sie dieses gegen den Uhrzeigersinn - ohne, dass es herausfällt.
3. Führen Sie die gewünschte Klinge mit der stumpfen Seite zwischen die gelösten Spannbacken.
4. Drehen Sie die Klinge samt Spannhalter gegen den Handgriff im Uhrzeigersinn, bis diese fest verbunden sind.

## Beaver® Mini-Blade®

Art. Nr.	Beschreibung	Abmessungen	VE
Beaver6700	Beaver® Mini-Blade®, feine Spitze, einseitig scharf, einzeln steril verpackt	10mm Schneidenlänge	20 Stk.



## Parazentesenadel

### Klingen

Art. Nr.	Beschreibung	Abmessungen	VE
EL-7120	Parazentese Messerklinge, „Spear Tip“ (Speerspitze), einzeln verpackt	8cm	6 Stk.
EL-7121	Parazentese Messerklinge, „Lance Tip“ (Lanzenspitze), einzeln verpackt	8cm	6 Stk.

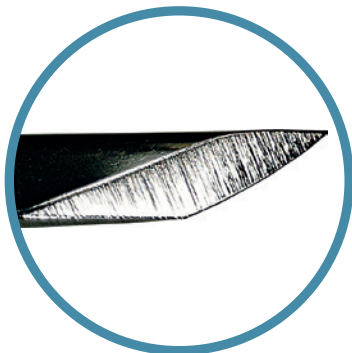

Lance Tip

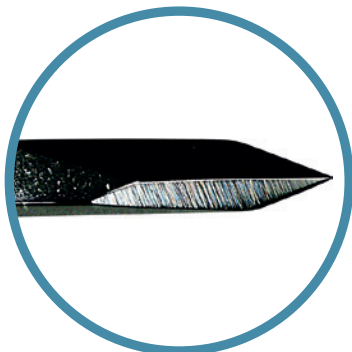

Spear Tip



Spear Tip

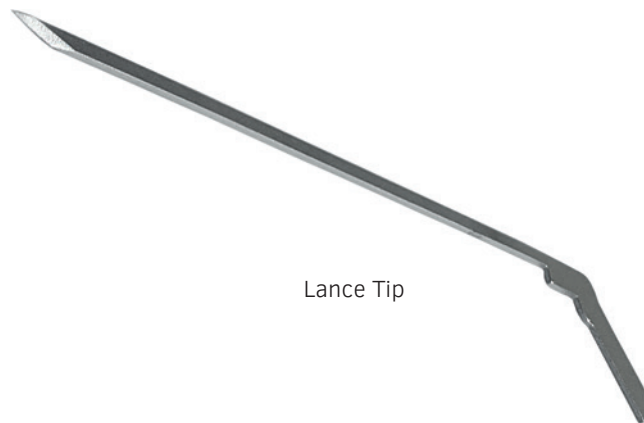

Lance Tip

### Parazentesenadel n. Politzer (Klinge & Handgriff kombiniert)

Art. Nr.	Beschreibung	VE
MNA2001	Parazentesenadel n. Politzer, schlanke Pfeilspitze, kniegebogen, doppelt verpackt	20 Stk.



# Nasenspekulum n. Hartmann

Art. Nr.	Beschreibung	VE
HNS2011-D	Hartmann Nasenspekulum, Klein, doppelt verpackt	20 Stk.
HNS2021-D	Hartmann Nasenspekulum, Mittel, doppelt verpackt	20 Stk.
HNS2031-D	Hartmann Nasenspekulum, Groß, doppelt verpackt	20 Stk.

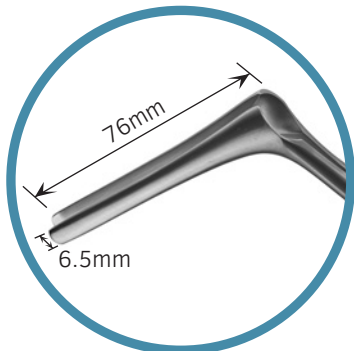

HNS2031-D

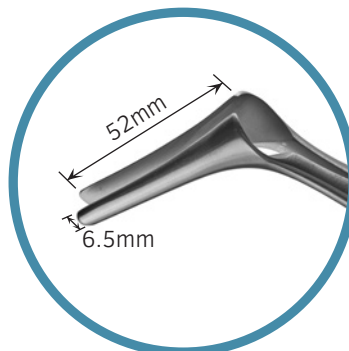

HNS2021-D

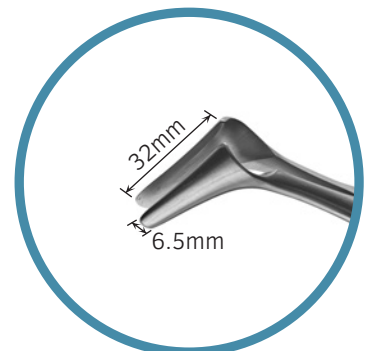

HNS2011-D

# Ohrtrichter

## Tumarkin Ohrtrichter

Art. Nr.	Beschreibung	VE
TSP02000	Tumarkin Ohrspekula, Größe 0 (3.5mm), einfach verpackt, steril	20 Stk.
TSP02005	Tumarkin Ohrspekula, Größe 0.5 (4.5mm), einfach verpackt, steril	20 Stk.
TSP02010	Tumarkin Ohrspekula, Größe 1 (5.5mm), einfach verpackt, steril	20 Stk.
TSP02020	Tumarkin Ohrspekula, Größe 2 (6.0mm), einfach verpackt, steril	20 Stk.
TSP02030	Tumarkin Ohrspekula, Größe 3 (6.5mm), einfach verpackt, steril	20 Stk.
TSP02040	Tumarkin Ohrspekula, Größe 4 (7.0mm), einfach verpackt, steril	20 Stk.



Unsere Ohrspekula tragen eine mattschwarze Färbung für bessere Lichtabsorption und Sichtbarkeit. Weiche Kanten zusammen mit robustem Material erhöhen den Komfort und die Sicherheit aller Beteiligten.

## Shea Ohrtrichter

Art. Nr.	Beschreibung	VE
SSP0501	Shea Ohrspekula, Größe 1 (3.5 x 4.1mm), einfach verpackt, steril	50 Stk.
SSP0202	Shea Ohrspekula, Größe 2 (4.5 x 5.5mm), einfach verpackt, steril	20 Stk.
SSP0203	Shea Ohrspekula, Größe 3 (5.5 x 7.5mm), einfach verpackt, steril	20 Stk.
SSP0204	Shea Ohrspekula, Größe 4 (6.5 x 8.5mm), einfach verpackt, steril	20 Stk.



## Ovaler Ohrtrichter

Art. Nr.	Beschreibung	VE
OSP0202	Ovale Ohrspekula, Größe 2 (3.5mm), einfach verpackt, steril	20 Stk.
OSP0202	Ovale Ohrspekula, Größe 3 (4mm), einfach verpackt, steril	20 Stk.
OSP0204	Ovale Ohrspekula, Größe 4 (6mm), einfach verpackt, steril	20 Stk.



## Rosen runder Ohrtrichter

Art. Nr.	Beschreibung	VE
ESP0203	Rosen runde Ohrspekula, 3mm, einfach verpackt, steril	20 Stk.
ESP0204	Rosen runde Ohrspekula, 4mm, einfach verpackt, steril	20 Stk.
ESP0205	Rosen runde Ohrspekula, 5mm, einfach verpackt, steril	20 Stk.
ESP0206	Rosen runde Ohrspekula, 6mm, einfach verpackt, steril	20 Stk.
ESP0207	Rosen runde Ohrspekula, 7mm, einfach verpackt, steril	20 Stk.



Alle sterilen Ohrspekula (Tumarkin, Rosen, Ovale, Shea) sind auf Anfrage auch in der VE = 50 Stk. und unsteril in der VE = 100 Stk. erhältlich!

# Saugelevatorien

## Saugelevatorium n. Freer

Art. Nr.	Beschreibung	Abmessungen	VE
FDS0501	Saugelevatorium n. Freer, doppelt verpackt	200mm	5 Stk.



## Saugelevatorium n. Negus

Art. Nr.	Beschreibung	Abmessungen	VE
NDS0511	Saugelevatorium n. Negus, einseitiges Loch, doppelt verpackt	230mm	5 Stk.
NDS0521	Saugelevatorium n. Negus, durchgehendes Loch, doppelt verpackt	230mm	5 Stk.



NDS0511



NDS0521



# Nadelhalter

## Nadelhalter mit Mehrpositionen-Ratsche

Art. Nr.	Beschreibung	VE
MNH2013	Mayo-Hegar Nadelhalter 130mm, doppelt verpackt	20 Stk.
MNH2015	Mayo-Hegar Nadelhalter 150mm, doppelt verpackt	20 Stk.
MNHG2013-D	Mayo-Hegar Nadelhalter mit Rille 130mm, doppelt verpackt	20 Stk.
KNH2013	Kilner Nadelhalter 135mm, doppelt verpackt	20 Stk.
CNH2015	Crilewood Nadelhalter 150mm, doppelt verpackt	20 Stk.
DNH2018-D	DeBakey Nadelhalter 180mm, doppelt verpackt	20 Stk.
HNH2013	Halsey Nadelhalter 130mm, doppelt verpackt	20 Stk.

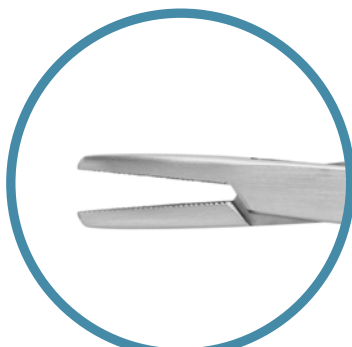

De Bakey



Mayo-Hegar



Kilner

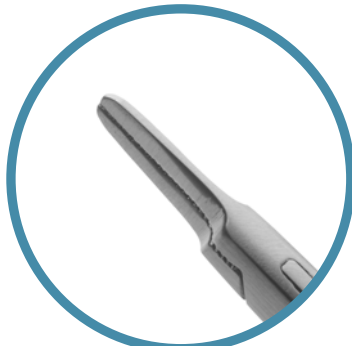

Ryder

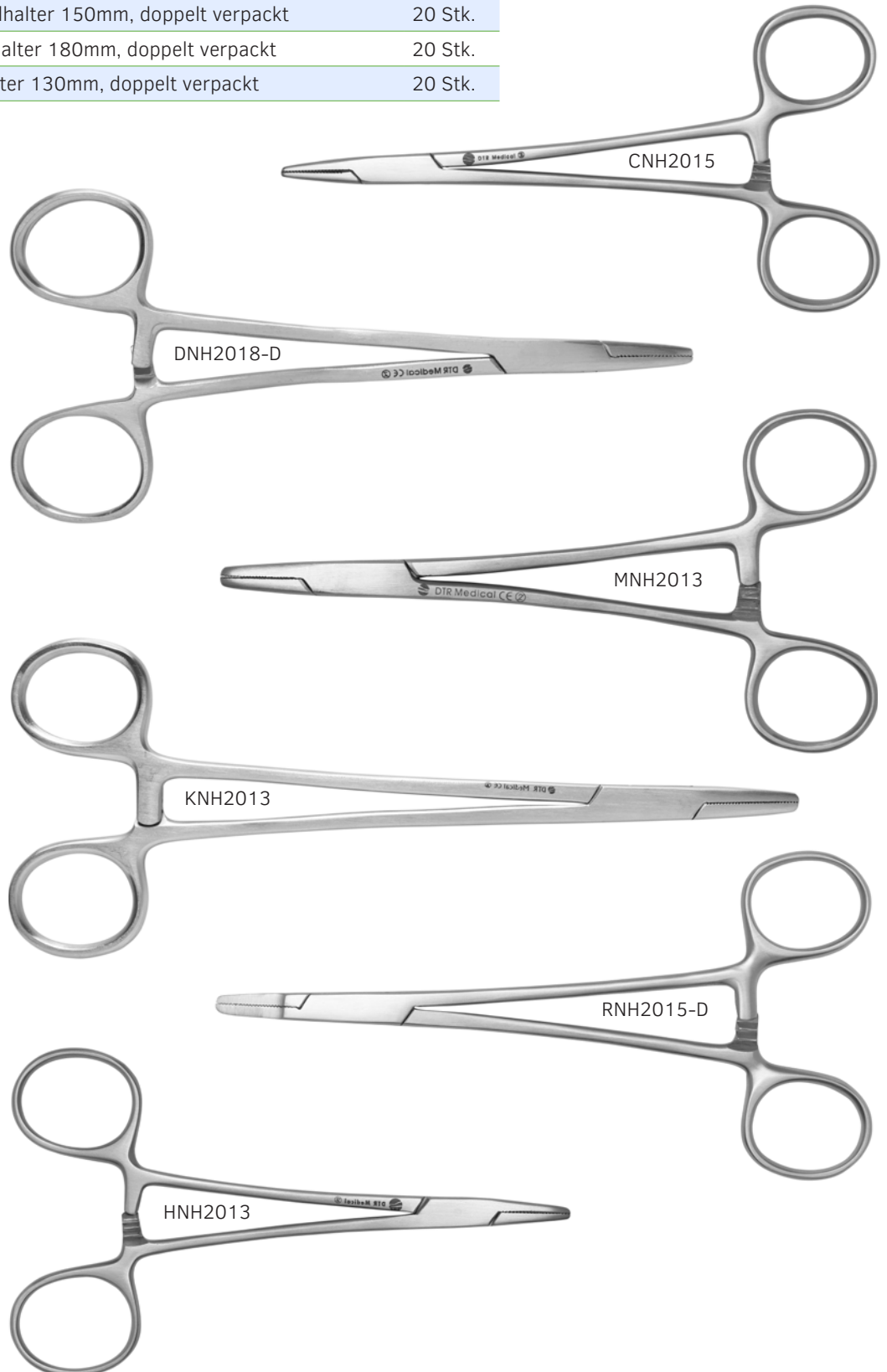

## Mikro-Nadelhalter

Art. Nr.	Beschreibung	Abmessungen	VE
BNH1110C	Mikro-Nadelhalter n. Barraquer, gebogen, doppelt verpackt	110mm	10 Stk.
CVNH2014	Mikro-Nadelhalter n. Castroviejo mit Sperre, gerade, doppelt verpackt	145mm	20 Stk.

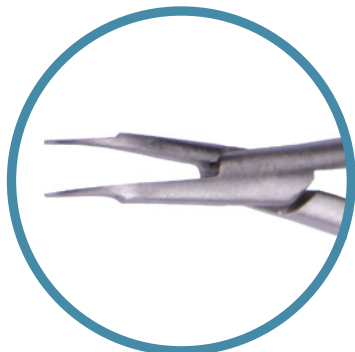

BNH1110C

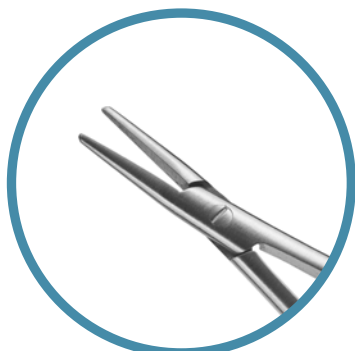
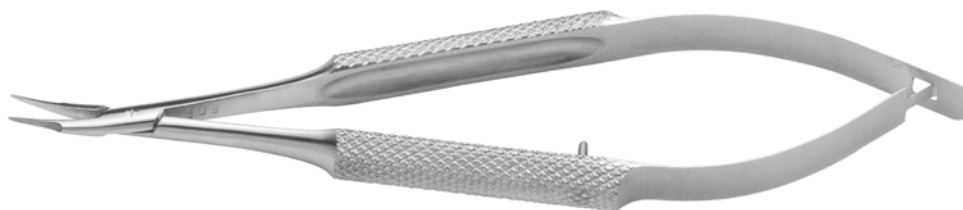

CVNH2014

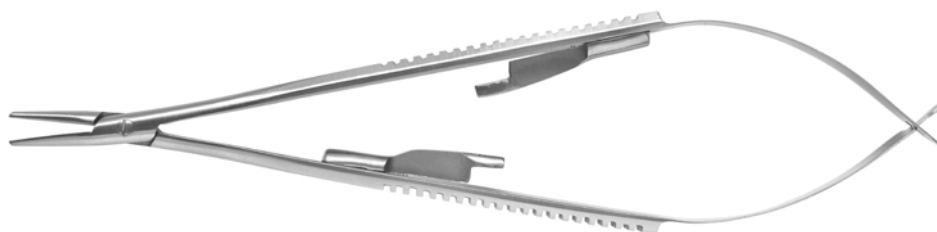

## Ohrhäkchen

### Nadel n. Schuknecht

Art. Nr.	Beschreibung	Abmessungen	VE
SPS2001	Nadel n. Schuknecht, kniegebogen, doppelt verpackt	160mm	20 Stk.



### Häkchen, 90° gewinkelt

Art. Nr.	Beschreibung	Abmessungen	VE
CTH2901-D	Häkchen, 90° gewinkelt, doppelt verpackt	1.5mm x 160mm	20 Stk.

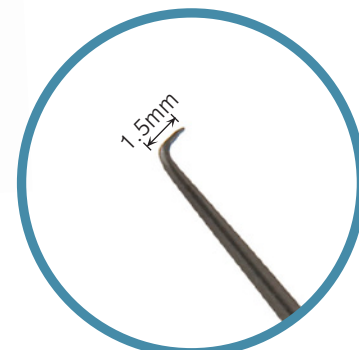

CTH2901-D

### Häkchen n. Wullstein, schwache & lange Biegung

Art. Nr.	Beschreibung	Abmessungen	VE
RSN2016	Häkchen n. Wullstein, schwache & lange Biegung, doppelt verpackt	160mm	20 Stk.
RSNF2016	Häkchen n. Wullstein, schwache & lange Biegung, extra fein, doppelt verpackt	160mm	20 Stk.



# Spiegel

## Dentalspiegel

Art. Nr.	Beschreibung	Abmessungen	VE
DMM2010	Dentalspiegel, einfach verpackt	10mm Ø	20 Stk.
DMM2015	Dentalspiegel, einfach verpackt	15mm Ø	20 Stk.
DMM2020	Dentalspiegel, einfach verpackt	20mm Ø	20 Stk.
DMM2025	Dentalspiegel, einfach verpackt	25mm Ø	20 Stk.
DMM2030	Dentalspiegel, einfach verpackt	30mm Ø	20 Stk.



## Kehlkopfspiegel Larynx

Art. Nr.	Beschreibung	Abmessungen	VE
LYM2010	Kehlkopfspiegel Larynx, einfach verpackt	10mm Ø	20 Stk.
LYM2015	Kehlkopfspiegel Larynx, einfach verpackt	15mm Ø	20 Stk.
LYM2020	Kehlkopfspiegel Larynx, einfach verpackt	20mm Ø	20 Stk.
LYM2025	Kehlkopfspiegel Larynx, einfach verpackt	25mm Ø	20 Stk.
LYM2030	Kehlkopfspiegel Larynx, einfach verpackt	30mm Ø	20 Stk.



## Kehlkopfspiegel Nasopharynx

Art. Nr.	Beschreibung	Abmessungen	VE
PNM2010	Kehlkopfspiegel Nasopharynx, einfach verpackt	10mm Ø	20 Stk.
PNM2012	Kehlkopfspiegel Nasopharynx, einfach verpackt	12mm Ø	20 Stk.
PNM2014	Kehlkopfspiegel Nasopharynx, einfach verpackt	14mm Ø	20 Stk.



# Vorteile von Einmalprodukten

- Messerklingen und Bohrer sind bei einmaliger Verwendung erheblich schärfer als Wiederverwendbare nach der Wiederaufbereitung
- Gewebeprobe sind eindeutig belastbar, da die Histologie keine Rückstände von Vorgängern aufweist
- Aufbereiter tragen keinerlei Haftung bei Infektionen durch Verunreinigungen
- Kleine Lumen verstopfen bei Einmalinstrumenten seltener und es besteht kein hygienisches Risiko

## Probleme mit Reusable-Produkten

Es können erhebliche Reparaturkosten nach Frässhaden oder Abnutzung entstehen!

Gründliche Reinigung chirurgischer Instrumente ist schwierig. Es besteht die Gefahr der Kreuzkontamination durch mögliche Eiweiß- und Geweberückstände! Darunter die Übertragung von:

- CJK und vCJK
- Prionenerkrankungen
- Bakterien-Endotoxinen
- Hepatitis B und C
- Risiken durch HIV und AIDS



## Darf ich Einmalinstrumente auch wiederaufbereiten lassen?

Die Aufbereitung von bestimmungsgemäß keimarm oder steril zur Anwendung kommenden Medizinprodukten ist – wenngleich an hohe Anforderungen gekoppelt – nach der europäischen und der bundesdeutschen Rechtslage zulässig. Allerdings entbindet diese gesetzgeberische Wertentscheidung weder die Hersteller noch die professionellen Betreiber von Medizinprodukten von der haftungsrechtlichen Verantwortung für Schäden, die sich aus dem Einsatz von fehlerhaft aufbereiteten Medizinprodukten ergeben können.

Aufbereiter müssen die Fähigkeit zur ordnungsgemäßen Aufbereitung von Medizinprodukten der Kategorie „Kritisch C“ i. S. d. § 4 MPBetreibV durch ein Zertifikat einer der dafür ZLG-akkreditierten Benannten Stelle nachweisen.

Mit Stand vom 01.02.2007 sind dafür von der ZLG ([www.zlg.de](http://www.zlg.de)) folgende benannte Stellen akkreditiert:

- DEKRA Certification GmbH Stuttgart
- LGA InterCert Nürnberg
- TÜV Rheinland Product Safety GmbH Köln.

Auch wenn diese Aufleistung ohne Gewähr ist und mittlerweile ggf. erweitert wurde, ergibt sich hieraus, dass darüber hinaus gehende Wiederaufbereitungen vom Gesetzgeber nicht abgedeckt sind. Dies sollten Sie als Anwender, ZSVA oder allgemein Kunde unserer Produkte beachten.



GVBM mbH wurde 2013 von Dr. Stephan Fahrig nach 10 Jahren Tätigkeit im Medizintechnik-Vertrieb für einen amerikanischen Konzern gegründet und steht seitdem für eine vertrauensvolle Kundenbeziehung zu chirurgischen Kliniken, Praxen und Händlern. Seit 2016 wird GVBM mbH von Lennard Fahrig geleitet und stellt mit Lagerwirtschaft und kundenorientiertem Service einen zuverlässigen Lieferanten dar.

V.i.S.d.P.: Lennard Fahrig

All rights of distribution, also by photocopy, reprint or storing and recovery in any kind of data processing device are reserved and require our written approval.

#### Adress

GVBM · Gesellschaft für Vertrieb und  
Beratung in der Medizin mbH  
Sigismundkorso 55  
13465 Berlin  
Germany  
HRB 149471 B  
Printed 2021  
2. Edition published Januar 2021

Alle Rechte der Verbreitung, Nachdruck (auch auszugsweise) oder Einspeicherung und Rückgewinnung in Datenverarbeitungsanlagen aller Art sind vorbehalten und bedürfen unserer schriftlichen Genehmigung.

#### Adresse

GVBM · Gesellschaft für Vertrieb und  
Beratung in der Medizin mbH  
Sigismundkorso 55  
13465 Berlin  
Deutschland  
HRB 149471 B  
Gedruckt 2021  
2. Ausgabe veröffentlicht Januar 2021



Produktkatalog veröffentlicht 2019 durch GVBM mbH Gesellschaft für Vertrieb und Beratung in der Medizin mbH, Sigismundkorso 55, 13465 Berlin  
Email: [info@gvbm.net](mailto:info@gvbm.net) Tel: +49 (0)30 24630784, Weitere Informationen finden Sie unter: [www.gvbm.net](http://www.gvbm.net)